



ΣΥΝΟΠΤΙΚΟΣ  
ΚΑΤΑΛΟΓΟΣ  
ΠΡΟΙΟΝΤΩΝ

CONCISE LIST OF PRODUCTS



[www.patsalas.gr](http://www.patsalas.gr)







|  |    |
|--|----|
| ΙΣΤΟΡΙΚΟ & ΠΡΟΦΙΛ ΕΤΑΙΡΙΑΣ   <i>BACKGROUND &amp; COMPANY PROFILE</i> ..... | 4  |
| ΠΙΣΤΟΠΟΙΗΣΗ ΑΝΤΟΧΗΣ   <i>CERTIFICATION OF STRENGTH</i> .....               | 5  |
| ΕΡΕΥΝΑ & ΑΝΑΠΤΥΞΗ   <i>RESEARCH AND DEVELOPMENT</i> .....                  | 6  |
| ΛΟΓΟΤΥΠΑ ΣΥΣΤΗΜΑΤΩΝ   <i>PRODUCT BRANDS</i> .....                          | 7  |
| ΠΡΩΤΟΠΟΡΟΙ ΣΤΗ ΝΕΑ ΤΕΧΝΟΛΟΓΙΑ   <i>PIONEERS IN NEW TECHNOLOGY</i> .....    | 8  |
| ΔΙΑΔΙΚΑΣΙΑ ΑΝΟΔΙΩΣΗΣ   <i>THE PROCCESS OF ANODISE</i> .....                | 9  |
| ΕΜΦΑΝΙΣΗ ΠΡΟΪΟΝΤΩΝ   <i>APPERANCE OF THE PRODUCTS</i> .....                | 10 |
| ΕΡΓΑ   <i>WORK</i> .....   | 11 |

## 01. ΚΟΥΦΩΜΑΤΑ ΑΛΟΥΜΙΝΙΟΥ & PVC

|  |    |
|--|----|
| ΑΝΟΙΓΟΜΕΝΑ/ΣΥΡΟΜΕΝΑ ΣΥΣΤΗΜΑΤΑ ΑΛΟΥΜΙΝΙΟΥ / ΑΝΟΙΓΟΜΕΝΑ/ΣΥΡΟΜΕΝΑ ΣΥΣΤΗΜΑΤΑ PVC / ΑΝΤΙΚΟΝΟΠΙΚΑ ΣΥΣΤΗΜΑΤΑ / ΣΥΣΤΗΜΑΤΑ ΡΟΛΛΩΝ | 13 |
| <i>OPENING/SLIDING ALUMINIUM SYSTEMS / OPENING/SLIDING PVC SYSTEMS / ANTI-MOSQUITOES SYSTEMS / ROLL SHUTTER SYSTEMS</i>  | 20 |

## 02. ΣΥΣΤΗΜΑΤΑ ΚΑΓΚΕΛΩΝ ΤΥΠΟΥ INOX BRL

|  |    |
|--|----|
| ΣΥΣΤΗΜΑΤΑ BRL ΣΥΜΒΑΤΙΚΑ / ΣΥΣΤΗΜΑ ΟΒΑΛ ΚΑΓΚΕΛΩΝ ELLIPSE / ΣΥΣΤΗΜΑΤΑ ΓΥΑΛΙΝΩΝ ΚΑΓΚΕΛΩΝ ΝΕΥΜΑ / ΣΥΣΤΗΜΑΤΑ ΚΑΓΚΕΛΩΝ SMOOTH LINE | 21 |
| <i>/ ELLIPSE OVAL RAILING SYSTEM / NEVMA GLASS RAILING SYSTEMS / RAILING SYSTEM SMOOTH LINE</i>                              | 28 |

## 03. ΣΥΣΤΗΜΑΤΑ ΠΕΡΙΦΡΑΞΗΣ & ΑΥΛΟΠΟΡΤΑΣ

|  |    |
|--|----|
| ΣΥΣΤΗΜΑΤΑ ΠΕΡΙΦΡΑΞΗΣ ΑΛΟΥΜΙΝΙΟΥ / ΣΥΣΤΗΜΑΤΑ ΑΥΛΟΠΟΡΤΑΣ ΑΛΟΥΜΙΝΙΟΥ / ΣΥΣΤΗΜΑΤΑ DECK – WPC | 29 |
| <i>ALUMINIUM FENCE SYSTEM / ALUMINIUM GATE SYSTEMS / SYSTEM WPC DECKING</i>              | 34 |

## 04. ΣΥΣΤΗΜΑΤΑ ΠΤΥΣΣΟΜΕΝΑ & ΦΥΣΟΥΝΕΣ

|  |    |
|--|----|
| ΣΥΣΤΗΜΑ Z400 SLIDE SYSTEM / ΣΥΣΤΗΜΑ Z500 SLIDE SYSTEM / ΣΥΣΤΗΜΑ Z600 SLIDE SYSTEM / ΓΚΙΛΟΤΙΝΑ DELTA / ΣΥΣΤΗΜΑ ΦΥΣΟΥΝΑΣ "F" | 35 |
| <i>Z400 SLIDE SYSTEM / Z500 SLIDE SYSTEM / Z600 SLIDE SYSTEM / GUILLOTINE DELTA / FOLDING CRYSTAL SYSTEM "F"</i>           | 44 |

## 05. ΣΥΣΤΗΜΑΤΑ ΠΕΡΓΚΟΛΑΣ & ΣΚΙΑΣΗΣ

|   |    |
|---|----|
| ΣΥΣΤΗΜΑ ΣΤΑΘΕΡΗΣ ΠΕΡΓΚΟΛΑΣ BLOSSOM / ΣΥΣΤΗΜΑ ΚΙΝΗΤΗΣ ΠΕΡΓΚΟΛΑΣ / ΣΥΣΤΗΜΑ ΑΛΟΥΜΙΝΙΟΥ ΚΑΛΥΨΗΣ ΚΤΗΡΙΩΝ COTTAL / ΣΥΣΤΗΜΑ ΠΕΡΣΙΔΑ ΣΚΙΑΣΗΣ 50 F / ΣΥΝΘΕΤΑ ΠΑΝΕΛ ΑΛΟΥΜΙΝΙΟΥ LORENZO BOND / ΣΤΕΓΑΣΤΡΑ ΑΛΟΥΜΙΝΙΟΥ ΤΥΠΟΥ INOX | 45 |
| <i>BLOSSOM PERGOLA SYSTEM / MOBILE PERGOLA SYSTEM / SOLAR SHADING SYSTEM 50 F / COTTAL-BUILDING COVER SYSTEM / LORENZO BOND / CANOPIES</i>  | 54 |

## 06. ΣΥΣΤΗΜΑΤΑ ΠΟΡΤΕΣ ΕΞΩΤΕΡΙΚΩΝ & ΕΙΣΤΕΡΙΚΩΝ ΧΩΡΩΝ

|   |    |
|---|----|
| ΕΣΩΤΕΡΙΚΕΣ ΠΟΡΤΕΣ FINEZZA / FINEZZA SLIM / OUTLET WC DOORS / ΕΣΩΤΕΡΙΚΕΣ ΠΟΡΤΕΣ ΞΥΛΟΥ-ΘΥΡΑΚΙΣΜΕΝΕΣ / ΠΟΡΤΕΣ ΠΥΡΑΣΦΑΛΕΙΑΣ | 55 |
| <i>INTERNAL DOORS / FINEZZA SLIM / OUTLET WC DOORS / INTERNAL WOODEN DOORS- ARMORED DOORS / FIRE RESISTANT DOORS</i>    | 64 |

## 07. ΣΥΣΤΗΜΑΤΑ ΑΝΕΜΟΘΡΑΥΣΤΕΣ

|  |    |
|--|----|
| ΚΙΝΗΤΟΣ ΑΝΕΜΟΘΡΑΥΣΤΗΣ CAPRI / ΣΥΣΤΗΜΑ ΣΤΑΘΕΡΟΥ ΑΝΕΜΟΘΡΑΥΣΤΗ STATUS     | 65 |
| <i>MOBILE WIND BREAK SYSTEM CAPRI / FIXED WIND BREAK SYSTEM STATUS</i> | 68 |

## 08. ΣΥΣΤΗΜΑΤΑ ΚΑΜΠΙΝΑΣ ΜΠΑΝΙΟΥ

|  |    |
|--|----|
| ΣΥΡΟΜΕΝΕΣ ΚΑΜΠΙΝΕΣ ΜΠΑΝΙΟΥ ΑΛΟΥΜΙΝΙΟΥ / ΣΥΡΟΜΕΝΗ ΑΝΟΙΓΜΕΝΗ ΚΑΜΠΙΝΑ ΜΠΑΝΙΟΥ ΑΝΟΞΕΙΔΩΤΟΥ ΧΑΛΥΒΑ / ΔΙΑΧΩΡΙΣΤΙΚΑ ΜΠΑΝΙΕΡΑΣ & ΕΛΕΥΘΕΡΗΣ ΤΟΠΟΘΕΤΗΣΗΣ | 69 |
| <i>ALUMINIUM SLIDING SHOWER CABIN SYSTEM / SLIDING-CLOSING SHOWER CABIN SYSTEM MADE OF STAINLESS STEEL / SHOWER PARTITIONS</i>                 | 74 |

## 09. ΑΥΤΟΜΑΤΕΣ ΠΟΡΤΕΣ & ΑΥΤΟΜΑΤΙΣΜΟΙ

|   |    |
|---|----|
| ΣΥΡΟΜΕΝΕΣ-ΑΝΟΙΓΟΜΕΝΕΣ ΑΥΤΟΜΑΤΕΣ ΠΟΡΤΕΣ / ΠΕΡΙΣΤΡΕΦΟΜΕΝΕΣ ΑΥΤΟΜΑΤΕΣ ΠΟΡΤΕΣ | 75 |
| <i>AUTOMATIC DOORS SLIDING/OPEN / ROTATING AUTOMATIC DOORS</i>            | 78 |

## 10. ΣΤΑΝΤΑΡ ΠΡΟΦΙΛ & ΕΙΔΙΚΑ ΠΡΟΦΙΛ

|  |    |
|--|----|
| ΣΤΑΝΤΑΡ ΠΡΟΦΙΛ Α.Τ / ΣΥΣΤΗΜΑΤΑ ΠΡΟΦΙΛ ΕΠΙΠΛΩΝ / ΕΙΔΙΚΑ ΠΡΟΦΙΛ ΔΙΑΦΟΡΩΝ ΚΑΤΑΣΚΕΥΩΝ                    | 79 |
| <i>AT-STANDARD PROFILES / FURNITURE PROFILES SYSTEMS / SPECIAL PROFILES OF VARIOUS CONSTRUCTIONS</i> | 82 |

## 11. ΠΟΛΥΚΑΡΒΟΝΙΚΑ ΦΥΛΛΑ ΑΛΟΥΜΙΝΙΟΥ ΕΞΑΡΤΗΜΑΤΑ ΚΟΥΦΩΜΑΤΩΝ

|  |    |
|--|----|
| ΠΟΛΥΚΑΡΒΟΝΙΚΑ ΦΥΛΛΑ / ΦΥΛΛΑ ΚΑΙ ΡΟΛΛΑ ΑΛΟΥΜΙΝΙΟΥ / ΕΞΑΡΤΗΜΑΤΑ ΚΟΥΦΩΜΑΤΩΝ           | 83 |
| <i>POLYCARBONATE SHEETS / ALUMINIUM SHEETS AND ROLLS / ACCESSORIES FOR WINDOWS</i> | 86 |



## ΙΣΤΟΡΙΚΟ & ΠΡΟΦΙΛ ΕΤΑΙΡΙΑΣ



### Background & Company profile

 Since 1975 Patsalas S.A provides aluminium products that individually embrace the need of all customers. With the focus of our ideas on man and his need in the spaces that one moves, we enrich the space of aluminium with new proposals based on our constantly evolving know-how. We create relationships of trust, security and high aesthetics.

At the Patsalas S.A we work in an organised and seamless way to create ideas, products and values for a better future. We take care of the working environment, we operate responsibly and fairly in the market and we support the actions on environmental protection for us and the next generations.

 Από το 1975 η εταιρεία Patsalas S.A παρέχει προϊόντα αλουμινίου που αγκαλιάζουν ξεχωριστά τις ανάγκες όλων των πελατών. Με επίκεντρο των ιδεών μας τον άνθρωπο και τις ανάγκες του στους χώρους που κινείται, εμπλουτίζουμε τον χώρο του αλουμινίου με καινοτόμες προτάσεις που βασίζονται στη συνεχώς εξελισσόμενη τεχνογνωσία μας. Δημιουργούμε σχέσεις εμπιστοσύνης, ασφάλειας και υψηλής αισθητικής

Στην Patsalas S.A εργαζόμαστε οργανωμένα και απρόσκοπτα στη δημιουργία ιδεών, προϊόντων και αξιών για ένα καλύτερο μέλλον. Φροντίζουμε το εργασιακό περιβάλλον, λειτουργούμε με υπευθυνότητα και ευγενή άμιλλα στην αγορά και στηρίζουμε τις δράσεις προστασίας του περιβάλλοντος για εμάς και τις επόμενες γενιές.



# patsalas

🇬🇷 Η εταιρία σχεδιάζει και παράγει τα συστήματα της πάντα με γνώμονα την ασφάλεια.

Γι' αυτό πιστοποιεί όλα τα συστήματά της στα μεγαλύτερα ινστιτούτα στην Ευρώπη.

🇬🇷 *The company designs and extrudes all the systems always with focusing the safety. For this certifies all the systems at the biggest institutes of Europe.*

“

ΠΙΣΤΟΠΟΙΗΣΗ  
ΑΝΤΟΧΗΣ





ΕΡΕΥΝΑ  
ΚΑΙ  
ΑΝΑΠΤΥΞΗ

🇬🇷 Σε έναν κόσμο που αλλάζει, η εξέλιξη της εταιρείας μας διασφαλίζεται από την αντίληψη των σύγχρονων κρίσεων, τις ιδέες και τη διάθεση να δημιουργούμε.

Λαμβάνουμε μέρος σε συμπόσια καινοτομίας και έρευνας, επενδύουμε σημαντικά κεφάλαια και χρησιμοποιούμε την πιο σύγχρονη τεχνογνωσία. Προσλαμβάνουμε συνεχώς καταξιωμένα στελέχη από τον χώρο των επιχειρήσεων. Ερευνούμε και αναπτύσσουμε νέα προϊόντα.

🇬🇧 *In a changing world, the evolutions of our company is ensured by the perception of modern crises, the ideas and the willingness to create.*

*We take part in an innovation and research Symposium, invest significant funds and use the latest know-how. We constantly hire renowned executives from the bussiness world. We research and develop new products.*



🇬🇷 Στα πλαίσια καινοτομίας και δημιουργίας η Patsalas S.A από το έτος 2005 σχεδίασε και παράξε τη γκάμα συστημάτων αλουμινίου με την επωνυμία, την πατέντα σχεδιασμού και κατοχύρωση πνευματικών δικαιωμάτων BRL. Διαβάστε ποια είναι τα προϊόντα αλουμινίου BRL που σας εξασφαλίζουν άψογη αισθητική, άνεση και ασφάλεια

### PRODUCT BRANDS

🇬🇷 *In the context of innovation and creation, since 2005, our company has designed and produced the range of aluminium systems with the brand name, design patent and copyright BRL. Read which are the BRL aluminium systems that ensure you impeccable aesthetics, comfort and safety*

“

ΛΟΓΟΤΥΠΑ  
ΣΥΣΤΗΜΑΤΩΝ

**BRL**  
RESISTANT ALUMINIUM SYSTEMS  
by PATSALAS S.A.

## SMOOTH LINE

**Z-400**  
Slide system

**Z-500**  
Slide system

**Z-600**  
Slide system

**DELTA**  
Guillotine

**FINEZZA**  
Aluminium Internal Doors

**FINEZZASLIM**  
aluminium internal doors







## ΠΡΩΤΟΠΟΡΟΙ ΣΤΗΝ ΝΕΑ ΤΕΧΝΟΛΟΓΙΑ



### Pioneers in technology

 We are combining our longtime experience together with the finest overseas houses and in that way we are able to provide you the solution which are required for the contemporary buildings. Our products are responding in every architectural application at high quality and aesthetical perfection, unique in Greece, dyed in anodised colour with hardness 20mm in order to stand with all the weather conditions, mostly ideal for sea, pools and mountain.

### Πρωτοπόροι στη Νέα Τεχνολογία



Συνδυάζουμε την πολύχρονη εμπειρία μας με τους καλύτερους οίκους του εξωτερικού για να σας προσφέρουμε τις λύσεις που απαιτούνται για τα σύγχρονα κτίρια.

Τα προϊόντα μας ανταποκρίνονται σε κάθε αρχιτεκτονική εφαρμογή υψηλής ποιότητας και αισθητικής τελειότητας, μοναδικά στην Ελλάδα, βαμμένα ανοδίωση σε σκληρότητα 20 μικρά για να αντέχουν σε όλες τις καιρικές συνθήκες, ιδανικά για θάλασσα, πισίνες και βουνό.

### Πιστοποίηση ποιότητας σε προϊόντα ανοδίωσης

Σε ευρωπαϊκό επίπεδο, ο έλεγχος και η πιστοποίηση της ποιότητας των ανοδιώμενων και ηλεκτροστατικά βαμμένων προϊόντων αλουμινίου καθορίζονται από τις προδιαγραφές QUALANOD.

Με εγκαταστάσεις να έχουν 5 μπάνια ανοδίωσης των 15.000 Αμπέρ και ικανότητα παραγωγής 12.000 τόνων το χρόνο.

### Certification of quality in the anodised products

*In Europe level, the control and the certification of the anodised painted products are defined from the designations of QUALANOD.*

*Anodise facilities with capacity 15.000A and production ability of 12.000T per year.*



Η διαδικασία γίνεται με ηλεκτρόλυση (διοχέτευση συνεχούς ρεύματος), σε μπάνιο θειικού οξέος, κάτω από αυστηρές συνθήκες ελέγχου των συγκεντρώσεων των χημικών συστατικών, της θερμοκρασίας, της πυκνότητας, του ρεύματος κ.λ.π. Αποτέλεσμα της ηλεκτρόλυσης είναι η με απόλυτα ελεγχόμενο τρόπο οξείδωση της επιφάνειας του αλουμινίου. Το ανοδικό επίστρωμα είναι διαφανές (σα γυαλί). Επίσης το ανοδικό επίστρωμα δεν είναι συνεχές και παρουσιάζει πόρους.

#### Χαρακτηριστικά

- Το στρώμα ανοδίωσης δημιουργείται από το ίδιο το μέταλλο, είναι πλήρως ενσωματωμένο σε αυτό και έτσι δεν υπάρχουν προβλήματα πρόσφυσης.
- Η αντιδιαβρωτική συμπεριφορά της ανοδίωσης είναι πάρα πολύ καλή, εφόσον τηρηθούν όλοι οι κανόνες παραγωγικής διαδικασίας, εφαρμογής και χρήσης.

#### Ποιοτικά Χαρακτηριστικά της Ανοδίωσης

Εμφάνιση: η τελική εμφάνιση των ανοδιωμένων προϊόντων αλουμινίου μπορεί να είναι άχρωμη (φυσικό χρώμα) ή έγχρωμη.

#### Πάχος Ανοδίωσης

Το πάχος ανοδίωσης αντιστοιχεί στο πάχος σε μικρά ( $\mu\text{m}$  = χιλιοστά χιλιοστομέτρου) του επιστρώματος του οξειδίου του αλουμινίου της σημαντικής επιφάνειας. Ανάλογα με τη χρήση και το περιβάλλον που θα τοποθετηθεί η κατασκευή, επιβάλλεται και το ελάχιστο επιτρεπόμενο πάχος ανοδίωσης.

Η **Αφοί Πατσάλα ΑΕΒΕ**, διαθέτει το σύστημα καγκέλου σκληρότητας 20 $\mu\text{m}$  - 22  $\mu\text{m}$ , με πιστοποίηση αντοχής των προϊόντων σε όλες τις καιρικές συνθήκες.

#### Συντήρηση προϊόντων

Η σωστή συντήρηση των προϊόντων ανοδίωσης εξασφαλίζει τη διαχρονικά άριστη λειτουργία και εμφάνιση των προϊόντων, όπως ακριβώς και την ημέρα της τοποθέτησης.

**Εξασφαλίστε** τον τακτικό καθαρισμό των προϊόντων. Η συχνότητα με την οποία πρέπει να γίνεται ο καθαρισμός ποικίλει από τη χρήση και έκθεση των προϊόντων στις εκάστοτε συνθήκες. Σαν γενικό κανόνα, φροντίστε ο καθαρισμός να γίνεται το συχνότερο μία φορά το μήνα μέχρι μία φορά το εξάμηνο.

**Χρησιμοποιήστε** σαπούνι καθαρισμού και χλιαρό νερό για το ξέπλυμα ενώ για τα μικρά εξαρτήματα ένα μαλακό πανί για να μη χαράζει τις επιφάνειες. Για τον καθαρισμό των λιπαρών μερών χρησιμοποιήστε και πάλι μαλακό πανί εμπλουτισμένο με καθαριστικό white spirit και ξεβγάζοντας πολύ καλά με άφθονο νερό.

**Προσοχή!** Να μη χρησιμοποιούνται όξινα ή αλκαλικά προϊόντα καθαρισμού, όπως επίσης και τα κοινά απορρυπαντικά καθαρισμού του σπιτιού, παρά μόνο κατόπιν επικοινωνίας με τον προμηθευτή. Επίσης δεν θα πρέπει να χρησιμοποιούνται οποιοδήποτε είδους λειαντικά υλικά, όπως γυαλόχαρτο, σμυριδόχαρτο, ατσάλοσυρμα κ.λ.π.

“

## ΔΙΑΔΙΚΑΣΙΑ ΑΝΟΔΙΩΣΗΣ

### *The process of anodise*

*The process is made with electrolysis (channeling of current power), in a "shower" of sulphur acid, under strict conditions of constant control of the chemical concentration of temperature, the density of the current etc. As a result of electrolysis is the oxidation of the surface under a totally controlled manner. The upper layer is transparent (like glass). Furthermore the upper layer is consecutive and has pores on it.*

#### Characteristics

*The layer of the anodise is created from the same metal, and is fully incorporated in it and as a result no problems of adhesion derive. The anticorrosive behaviour of the anodise is very good, provided all the rules of the producing process application and use are applied.*

#### Quality characteristics of anodising

*Appearance: The final appearance of the anodised aluminium products will appear colorless (natural colour) or coloured.*

#### Thickness of anodise

*The thickness of anodise corresponds in the thickness in microns ( $\mu\text{m}$  = millimeter of the millimeters) of the coating of the aluminium oxide to the surface. In accordance with the use and the environment where the structure is installed, the minimum allowed thickness of the anodise is imposed.*

*The Patsalas Bros s.a., has in its disposal rail system of 20 $\mu\text{m}$  - 22 $\mu\text{m}$  with an endurance certificate of all products and for all the weather conditions.*

#### Preservation of the products

*The right preservation of the products may ensure the long lasting and perfect function as well as the appearance of the products, exactly as the first day that they were installed.*

*Provide the regular cleaning of the products. The frequency that the cleaning should be made varies and depends on the usage and the exposure of the products in the given conditions. As a general rule, the cleaning should take place from one time in the month until one time every six months.*

*It is strongly recommended to use soap and luke warm water to rinse them off and as long as the smaller accessories are concerned should be cleaned with a soft table cloth enriched with white spirit detergent rinsing it with plenty of water.*

*Attention! Do not use oxidants and alcoholic cleaning products, as well as the common house cleaning products, unless there is a contact with the supplier. Moreover no kind of abrasive objects must be applied, such as abrasive paper, wire etc.*



## ΕΜΦΑΝΙΣΗ ΠΡΟΪΟΝΤΩΝ

### Apperance of the products

 The final appearance of the products depends from the relation of the characteristics which mentioned below:

- The alloy it must be predetermined and the supplier must certify that the product corresponds to the equivalent specification and it is appropriate to under the process of anodising.
- The manner of superficial process before the anodising. In this way the final appearance may be shining or mat.
- From the superficial process after the anodising process, for example the colouring or the sealing conditions.
- From the handling manipulation during the packaging, storing and transportation and delivery in the clients shop.



Η τελική εμφάνιση των προϊόντων εξαρτάται από τα παρακάτω:

- Από το κράμα. Αυτό πρέπει να είναι καθορισμένο και ο προμηθευτής οφείλει να πιστοποιεί ότι το υλικό ανταποκρίνεται στις αντίστοιχες προδιαγραφές και ότι είναι κατάλληλο να υποστεί την ανοδίωση.
- Από τον τρόπο επιφανειακής επεξεργασίας πριν την ανοδίωση. Έτσι η τελική εμφάνιση μπορεί να είναι γυαλιστερή ή ματ.
- Από την επιφανειακή επεξεργασία μετά την ανοδίωση, όπως για παράδειγμα το χρωματισμό ή τις συνθήκες σφραγίσματος.
- Από τον τρόπο χειρισμού κατά τη συσκευασία, αποθήκευση, μεταφορά και παράδοση στο χώρο του πελάτη.



### Χρωματολόγιο - Anodised Colours

| ΕΜΦΑΝΙΣΗ     | COLOUR      | ΚΩΔ. / CODE |
|--------------|-------------|-------------|
| Άχρωμο       | Natural     | P NATUREL   |
| Μπρονζέ      | Bronze      | P 0         |
| Ανοιχτό Καφέ | Light Brown | P 1         |
| Σκούρο Καφέ  | Dark Brown  | P 2         |
| Μαύρο        | Black       | P 3         |
| Χρυσό        | Gold        | P 10        |
| Μπλε         | Blue        | P 20        |
| Πράσινο      | Green       | P 30        |
| Κόκκινο      | Red         | P 40        |





Buca Beach Resort - Messini



Amada Colossos Resort



City Mall - Skopje



Ammon Zeus - Chalkidiki



Day Tower - Office Building - Bucharest



Portes Lithos - Chalkidiki



Elysium Resort & spa - Rhodes



Imperial Plus Hotel - Thessaloniki



Rodos Palladium - Rhodes



Ambassador 3 - Tirana

“  
ΕΡΓΑ





01.

# ΚΟΥΦΩΜΑΤΑ ΑΛΟΥΜΙΝΙΟΥ & PVC



*security &  
architectural quality*

## ΑΝΟΙΓΟΜΕΝΑ/ΣΥΡΟΜΕΝΑ ΣΥΣΤΗΜΑΤΑ ΑΛΟΥΜΙΝΙΟΥ



**Ανοιγόμενα** συστήματα αλουμινίου με την μέγιστη ασφάλεια και αισθητική. Πιστοποιημένα συστήματα καθώς και πιστοποιημένα εξαρτήματα και μηχανισμοί υψηλής αντοχής. Μεγάλη ποικιλία ανοιγομένων συστημάτων για όλων του τύπου κατασκευών.

Τα συστήματα καλύπτουν όλες τις ιδιαίτερες ανάγκες των πελατών με κορυφαία χαρακτηριστικά:

- Πιστοποίηση από τα μεγαλύτερα ινστιτούτα
- Υψηλές επιδόσεις θερμομόνωσης
- Υψηλές επιδόσεις Ηχομόνωσης
- Αντιδιαρρηκτική αντίσταση
- Υψηλές επιδόσεις στεγανότητας

**Συρόμενα** συστήματα αλουμινίου που προσφέρουν μέγιστη λειτουργικότητα και άνεση σε συνάρτηση με ασφάλεια και υψηλό design. Λύσεις για κάθε τύπο συρόμενου κουφώματος μικρών και μεγάλων διαστάσεων.

Απλή και ανασυρόμενη παραλλαγή για αυξημένη στεγανότητα.

- Στιβαρή κατασκευή με κομψή, λιτή γραμμή.
- Δυνατότητα κατασκευής μεγάλων ανοιγμάτων
- Υψηλές επιδόσεις σε ανεμοπίεση και αεροπερατότητα
- Οικονομικά και ευέλικτα συρόμενα συστήματα
- Πολλές επιλογές συστημάτων επάλληλα και κωλυτά







ΚΟΥΦΩΜΑΤΑ ΑΛΟΥΜΙΝΙΟΥ & PVC

## ΑΝΟΙΓΟΜΕΝΑ/ΣΥΡΟΜΕΝΑ ΣΥΣΤΗΜΑΤΑ ΑΛΟΥΜΙΝΙΟΥ

### OPENING/SLIDING ALUMINIUM SYSTEMS

 **Opening** aluminium systems for security and architectural quality. Certified systems, certified accessories and high resistance mechanisms. A variety of opening systems for all the types of construction

Our opening aluminium systems are certified by the best European instituts and are characterized by:

- High thermal and sound insulation
- Tightness against air and water
- Antiburglar protection

**Sliding** aluminium systems for your comfort and safety. Excellent designs and solutions for all the types of sliding aluminium systems in all dimensions.

#### Tightness

- Robust construction in a fine, minimal line.
- Resistance to wind load
- Resistance to air transmittance
- Allow the creation of a number of architectural constructions





 **Απολύτως κορυφαία σε μόνωση.**

Απόλυτη ικανοποίηση των επιθυμιών σας με καινοτόμο σχεδιασμό, εκλεπτυσμένη όψη και εξαιρετική απόδοση.

Το σύστημα LEGEND είναι σχεδιασμένο χρησιμοποιώντας τεχνολογικές μεθόδους και βάθος προφίλ 80mm, για να είναι εξαιρετικά αποδοτικό όσον αφορά την εξοικονόμηση ενέργειας. Υπέροχος σχεδιασμός σε συνδυασμό με πολύ υψηλό επίπεδο λειτουργικότητας, πολύ καλή θερμική μόνωση και πολύ καλή ηχομόνωση, είναι όλα όσα θα βρείτε στα ανοιγόμενα κουφώματα PVC LEGEND.

Όλα τα προφίλ της σειράς συρομένου της Dequeunick περιέχουν φιλικούς προς το περιβάλλον, ανακυκλώσιμους σταθεροποιητές ασβεστίου – ψευδαργύρου σε ευρωπαϊκά πρότυπα. Οι πρώτες ύλες του προφίλ διασφαλίζουν μεγαλύτερη διάρκεια προς τις ακτίνες UV.

*OPENING/SLIDING PVC SYSTEMS*



**Absolute top in insulation**

*A great satisfaction to all your expectations with an innovative Design, Elegant look and Extreme Performance: Legend*

**GENERAL FEATURES:**

*Legend system is perfectly designed using the state-of-the-art 6-chamber technology and a profile depth of 80 mm you can benefit from great energy savings and substantially reduce heating costs Compared to standard windows. Harmonized design combined with a high level of functionality such as excellent sound insulation and very good thermal insulation values fully satisfies even the highest requirements.*

*Profiles in the LEGEND system are being produced in conformity with the Standard EN 12608.*





**HIGH PERFORMANCE IN THERMAL INSULATION:**

The LEGEND platform is designed in the way which puts many important components together for providing the best thermal and acoustic insulation to your living space. Featuring a profile depth of 80mm State-of-the-art 6-chamber technology Glazing thickness of up to 44 mm can be accommodated ( $U_f$  less or equal 1.1 W/m<sup>2</sup>K) can also be implemented with standard Reinforcement Especially structuring the system on the 80 mm wide platform creates an opportunity for triple glazing applications. With 44 mm glass thickness, low  $U_g$  values (0.6- 0.7 W/m<sup>2</sup>K) combined with the thermal conductivity value, the profile section and the thermal values of the glass constitutes the superior U Window Value. (\*  $U_w=0.90$  W/m<sup>2</sup>K).



**deceuninck**

Deceuninck Sliding Systems have been designed to provide easier access to the areas where they lead to and also a wider viewpoint. With the Sliding Window System viewpoint has been aimed for whereas with the Sliding Door Systems for. In the design of the Sliding System, 'insulation' has been the forefront. Many profiles and auxiliary materials within the system have been specially designed by targeting insulation. Interlocking and joining profiles are equipped with TPE seals to ensure insulation.





- ΣΙΤΑ PLISSE



ANTI-MOSQUITOES SYSTEMS



- *PLISSE ANTI-MOSQUITOES SYSTEMS*

- ΣΥΡΟΜΕΝΗ ΕΠΑΛΛΗΛΗ ΣΙΤΑ



- *SLIDING ANTI-MOSQUITOES SYSTEMS*

- ΣΙΤΑ ΑΝΟΙΓΟΜΕΝΗ



- *OPENING ANTI-MOSQUITOES SYSTEMS*

- ΣΙΤΑ ΟΡΙΖΟΝΤΙΑ / ΚΑΘΕΤΗ



- *HORIZONTAL/VERTICAL ANTI-MOSQUITOES SYSTEMS*

- ΗΛΕΚΤΡΙΚΗ ΣΙΤΑ



- *ELECTRIC ANTI-MOSQUITOES SYSTEMS*







 Ρολά αλουμινίου με φυλλαράκια αλουμινίου-πολυουρεθάνης.

Τα ρολά αλουμινίου με φυλλαράκι αλουμινίου με γέμιση πολυουρεθάνης είναι ρολά αλουμινίου ελαφρού τύπου και ενδείκνυται για κουφώματα μικρών διαστάσεων (παράθυρα). Τοποθετούνται σε αντικαταστάσεις ξύλινων κουφωμάτων-ρολών και η κίνησή τους μπορεί να γίνει με ιμάντα ή μανιβέλα ή ηλεκτρικό μοτέρ.

Υπάρχει πληθώρα διαστάσεων στα κουτιά αλουμινίου έτσι ώστε να καλύπτεται κάθε τεχνική ιδιαιτερότητα.



#### Θερμομονωτικά Κουτιά Ρολών

Η νέα γενιά θερμομονωτικών ρολών απευθύνεται σε νέα και παλαιά κτίρια και δίνει λύσεις σε κάθε διάταξη ανοίγματος. Το νέο

θερμομονωτικό κουτί είναι το μοναδικό στην ελληνική αγορά με ιδιαίτερα χαμηλό συντελεστή θερμοπερατότητας.

#### *ROLL SHUTTER SYSTEMS*

 Aluminium rolls with aluminium foils-polyurethane, are rolls of light type and are perfect for small dimension windows. You can install them to replace wooden rolls and their movement is possible by belt, crank or electric motor.

#### *Thermo insulating boxes for rolls*

*The new generation of thermal insulating rolls can be applied in old and new buildings and gives solution to any opening dimension.*

*The new thermal insulating box is unique in the greek market, with an exceptionally low coefficient of thermal permeability.*

[www.patsalas.gr](http://www.patsalas.gr)

02.

ΣΥΣΤΗΜΑΤΑ

# ΚΑΓΚΕΛΩΝ ΤΥΠΟΥ INOX BRL



*focus on security*



SmoothLine

🇬🇷 Συστήματα καγκέλων σχεδιασμένα πάντα με γνώμονα την ασφάλεια με πιστοποιήσεις από τα μεγαλύτερα ινστιτούτα στην Ευρώπη. Δυνατότητα εφαρμογής και στις πιο δύσκολες κατασκευές.

Κάγκελα υψηλής ποιότητας και αισθητικής για να αντέχουν σε όλες τις καιρικές συνθήκες, ιδανικά για θάλασσα, πισίνα και βουνό. Κλασικές γραμμές και μοντέρνες συνθέσεις για το μπαλκόνι που ατενίζει τον ανοιχτό ορίζοντα.

Τα προϊόντα μας - ΚΑΓΚΕΛΑ ΑΛΟΥΜΙΝΙΟΥ ΤΥΠΟΥ INOX - ανταποκρίνονται σε κάθε αρχιτεκτονική εφαρμογή. Είναι υψηλής ποιότητας και αισθητικής τελειότητας, μοναδικά στην Ελλάδα με ανοδίωση σε σκληρότητα 20 μικρά για να αντέχουν σε όλες τις καιρικές συνθήκες, ιδανικά για θάλασσα, πισίνες, βουνό.



Πληθώρα σχεδίων για κατασκευές:

- Μπαλκόνια
- Σκάλες εσωτερικές ή εξωτερικές
- Περιφράξεις
- Σκέπαστρα
- Διαχωριστικά
- Πορτάκια







### BRL RAILING SYSTEMS

 Anodised railing systems designed with focus on security, certified by the largest organisations in Europe. Possible to apply to the most demanding constructions.

Aesthetically high, anodized railing systems designed to endure in any weather conditions. They are ideal for the sea, swimming pools and mountain.

Classic lines and modern combinations for the balcony looking at the horizon.

Our products-INOX TYPE ALUMINIUM RAILS- are responding to every architectural application at high quality and aesthetical perfection, unique in Greece, dyed in anodized colour with hardness 20mn in order to stand with all the weather conditions, mostly ideal for sea, pools and mountain.

A variety of design products for plenty of constructions, such as:

- Balconies
- Outdoor or indoor staircases
- Fences
- Partitions
- Gates



ΣΥΣΤΗΜΑΤΑ ΚΑΓΚΕΛΩΝ ΤΥΠΟΥ INOX BRL

ΣΥΣΤΗΜΑΤΑ ΓΥΑΛΙΝΩΝ ΚΑΓΚΕΛΩΝ **NEVMA**



🇬🇷 Τα συστήματα στήριξης υαλοπίνακα με προφίλ αλουμινίου για την κατασκευή γυάλινου κάγκελου είναι πλέον το σύγχρονο σύστημα για μπαλκόνια, σκάλες κτιρίων με υψηλές αρχιτεκτονικές ανάγκες. Μοναδικό αισθητικό και λειτουργικό αποτέλεσμα, χωρίς περιορισμούς στην ορατότητα. Μηδενική συντήρηση, με ευκολία στον καθαρισμό.

Το σύστημα Nevma διατίθεται σε 3 βασικούς τύπους, (επιδαπέδιο, ενδοδαπέδιο και εξωτερικό) με πάρα πολλά διαφορετικά συστήματα και σχήματα. Το σύστημα μπορεί να τοποθετηθεί πάνω σε δάπεδο ή πάνω σε στηθαίο και δέχεται κάθετα υαλοπίνακα. Τα συστήματα δίνουν τη δυνατότητα εύκολης αντικατάστασης του υαλοπίνακα, χωρίς να προκαλούνται φθορές στο δάπεδο ή στο ίδιο το σύστημα. Μεγάλη χρωματική ποικιλία, σε ειδικά χρώματα, ανοδίωση inox, καθώς επίσης αποχρώσεις σε απομίμηση ξύλου.

Τεράστια ποικιλία κουπαστών για τα συστήματα Nevma

Railing Systems  
**Nevma**







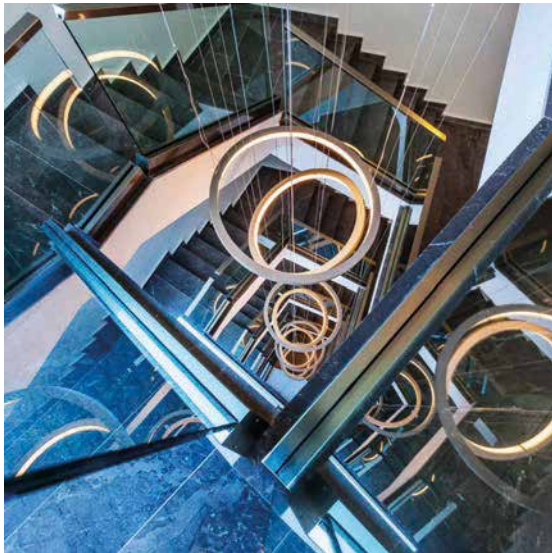

ΣΥΣΤΗΜΑΤΑ ΚΑΓΚΕΛΩΝ ΤΥΠΟΥ INOX BRL  
ΣΥΣΤΗΜΑΤΑ ΓΥΑΛΙΝΩΝ ΚΑΓΚΕΛΩΝ **NEVMA**

*NEVMA GLASS RAILING SYSTEMS*



 *Systems of glass support with aluminium profile for glass rail placement on the balcony step up. Classic lines and modern combinations for the balcony looking at the horizon. Designed with focus on security, certified by the largest organisations in Europe.*

*Requires low maintenance.*

*Nevma system is available in 3 types (on floor, infloor and sidemount ) and in many architectural designs.*

*We offer a variety of colours( inox anodise, coloured anodize, any RAL colour and wood imitation) and also a variety of handrail designs.*



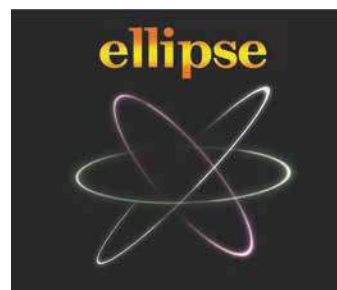

Το νέο πλήρες σύστημα για κάγκελα αλουμινίου. Η γκάμα των εφαρμογών του Ellipse περιλαμβάνει κάγκελα για μπαλκόνια, για εσωτερικές και εξωτερικές σκάλες, για πατάρια κτηρίων. Μπορεί να εγκατασταθεί σε κατοικίες και δημόσιους χώρους (σταθμούς μετρό, μουσεία, δημόσια κτίρια κλπ.), σε ξενοδοχεία (πισίνα, μπαλκόνια, φράχτες) κ.α. Πληθώρα σχεδίων και λύσεων με την μοναδική ΟΒΑΛ σχεδίαση του. Το σύστημα ELLIPSE σχεδιάστηκε για απαιτητικούς πελάτες που αναζητούν μοναδικό design







### ELLIPSE OVAL RAILING SYSTEM



*A complete aluminium railing system, to construct railings for balconies, staircases, attics. ELLIPSE systems can be installed in residencies and in public spaces, such as metro stations, museums, outlets. Also in hotels, for balconies, swimming pools, fences etc.*

*ELLIPSE systems are made for the most demanding architectural designs and solutions.*





Το Smooth Line, ως νεότερο μέλος της οικογένειας καγκέλων ΒRL, έρχεται να δώσει σύγχρονο ύφος και να εμπλουτίσει τον χώρο της αρχιτεκτονικής, με ακόμα μία ιδέα με εύκολη εφαρμογή και εξαιρετικό αποτέλεσμα. Υποστηρίζει τις ανάγκες των πελατών μας για γρήγορη εγκατάσταση, ασφάλεια και φινέτσα. Το Smooth Line σημειώνει εξαιρετική σχέση ποιότητας και τιμής, ξεπερνώντας κάθε προσδοκία

## Smooth<sub>Line</sub>

### *Railing System Smooth Line*



*The Smooth Line as the newest member of the Brl – Patsalas family of railings, brings a modern style to enrich the field of architecture, with easy installation and excellent results. Supports the needs of our customers for fast installation, security and finesse.*

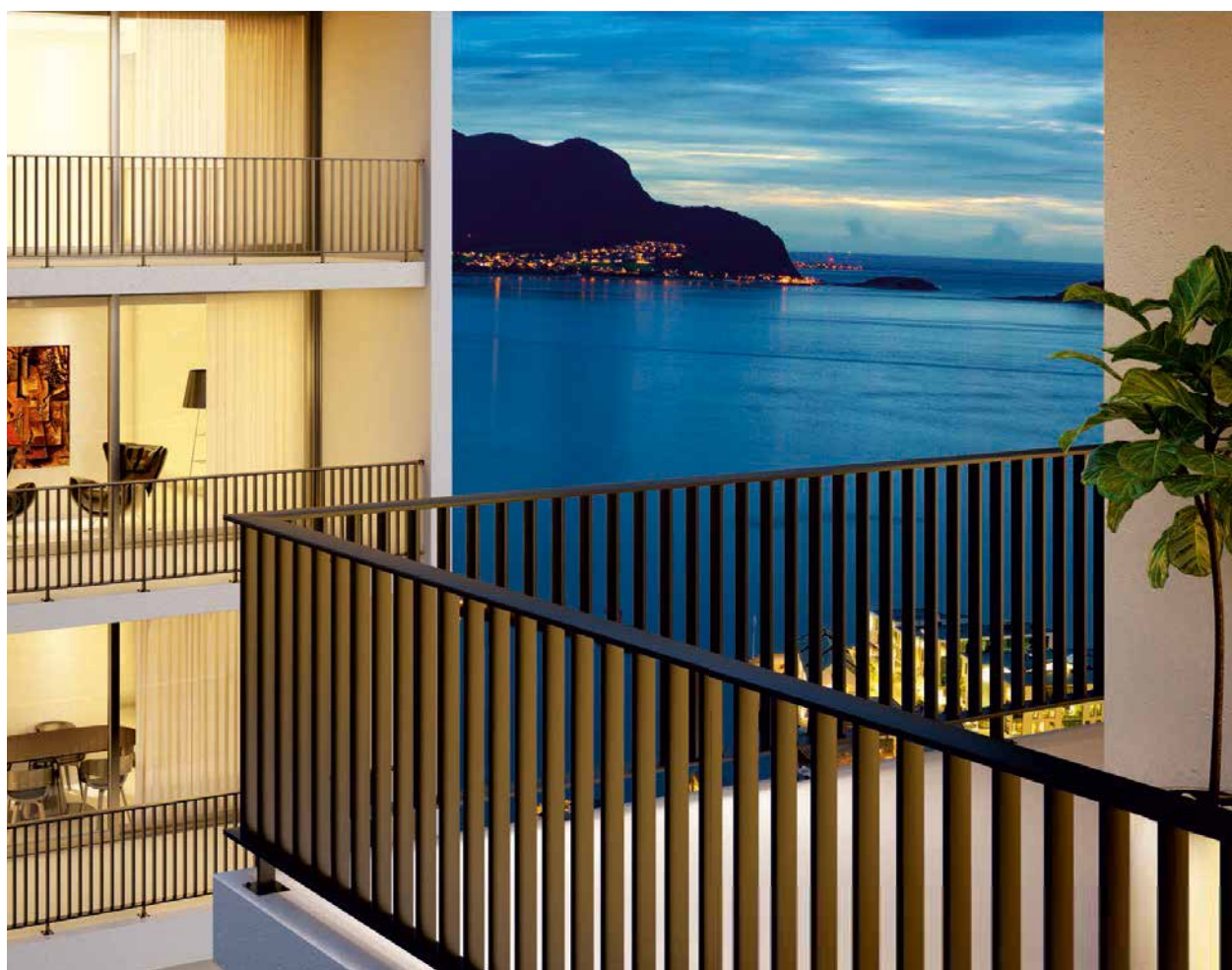



03.

ΣΥΣΤΗΜΑΤΑ

# ΠΕΡΙΦΡΑΞΗΣ & ΑΥΛΟΠΟΡΤΑΣ

”

*'resistance' to all  
weather conditions*



## ΣΥΣΤΗΜΑΤΑ ΠΕΡΙΦΡΑΞΗΣ ΑΛΟΥΜΙΝΙΟΥ

🇬🇷 Το σύστημα σχεδιάστηκε με πρωταρχικό στόχο την απλότητα της λύσης, την ταχύτητα στην κατασκευή και βέβαια τη συνολική οικονομία. Μπορεί να κατασκευαστεί επί τόπου στο χώρο τοποθέτησής του αφού δεν χρειάζονται ειδικά μηχανήματα – εργαλεία για την κατασκευή του.

Το αλουμίνιο, υλικό από το οποίο παράγονται τα συγκεκριμένα προφίλ, καθιστά το σύστημα εξαιρετικά ανθεκτικό στις εξωτερικές περιβαλλοντολογικές συνθήκες και έχει μεγάλη διάρκεια ζωής.

Έχει τη δυνατότητα να βαφτεί σε όλες τις αποχρώσεις ανοδίωσης και Ral καθώς και σε αυτές της απομίμησης του ξύλου. Η έξυπνη σχεδίαση του συστήματος περίφραξης κάνει αόρατες τις βίδες καθώς και την βάση στερέωσης που χρησιμοποιούνται για την κατασκευή του, προσφέροντας ένα εξαιρετικό αισθητικά αποτέλεσμα, γεγονός που το κατατάσσει στην πρώτη θέση προτίμησης στην κατηγορία του.

Πληθώρα σχεδίων περίφραξης με πολλές διατομές προφίλ για την ικανοποίηση και του πιο απαιτητικού πελάτη

## ALUMINIUM FENCE SYSTEM

🇬🇷 Our Fence system is here to bring simplicity, quick construction and economy.

Fence system is an aluminium system and that means 'resistance' to all weather conditions.

We offer a variety of colours: inox anodize, coloured anodize, any RAL colour and wood imitation.

Smart design that gives an aesthetically high result, since the screws and the bases needed for its construction, are invisible.

We offer a huge range of designs and we give solutions to the most demanding conditions.



ΣΥΣΤΗΜΑΤΑ ΠΕΡΙΦΡΑΞΗΣ & ΑΥΛΟΠΟΡΤΑΣ  
ΣΥΣΤΗΜΑΤΑ ΠΕΡΙΦΡΑΞΗΣ ΑΛΟΥΜΙΝΙΟΥ

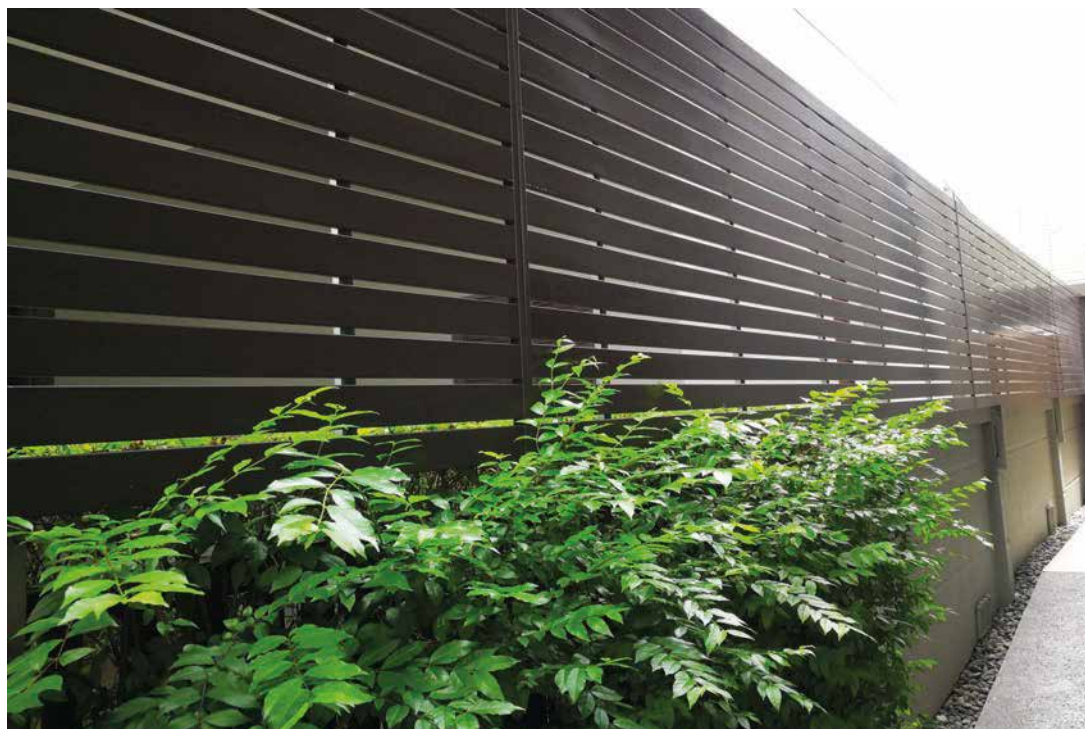



## ΣΥΣΤΗΜΑΤΑ ΑΥΛΟΠΟΡΤΑΣ ΑΛΟΥΜΙΝΙΟΥ

Οι αυλόπορτες αλουμινίου προσφέρουν ένα άψογο αισθητικό αποτέλεσμα με μεγάλη αντοχή και διάρκεια στον καιρό χωρίς κανένα κόστος συντήρησης, σε πολύ προσιτές τιμές. Το πλαίσιο είναι από ενισχυμένο προφίλ ανοδιωμένου αλουμινίου. Για το εσωτερικό γέμισμα της πόρτας υπάρχουν πολλές επιλογές. Κατασκευάζονται σε ανοιγόμενες και συρόμενες αυλόπορτες με την επιλογή χρήσης μοτέρ για αυτόματο άνοιγμα/κλείσιμο.

Μοντέρνα σχέδια και αμέτρητοι συνδυασμοί καλύπτουν τις απαιτήσεις των σύγχρονων αρχιτεκτονικά κτιρίων. Αυλόπορτες που δημιουργούν ένα πραγματικό στολίδι στην είσοδο του σπιτιού σας.

- Δυνατότητα κατασκευής μονόφυλλης/δίφυλλης/συρόμενης/με σταθερό
- Δυνατότητα αυτοματισμών σε όλες τις τυπολογίες
- Πληθώρα σχεδίων μοντέρνων και παραδοσιακών
- Ενισχυμένα προφίλ αλουμινίου
- Εξαρτήματα από αλουμίνιο και ανοξείδωτο ατσάλι
- Μεγάλη ποικιλία αποχρώσεων



### ALUMINIUM GATE SYSTEMS

Aluminium gate systems are modern and aesthetically high designed. They are maintenance free and their prices are affordable.

Gate frames are made of reinforced anodized aluminium. There are a lot of choices of materials and designs concerning the infill of the gates.

We offer gates that you can simply open/close or slide to open/close with or without using a motor mechanism.

Variety of motor mechanism, designs, accessories (aluminium, stainless steel), colours. Gates can be constructed having one sash, two sashes, being sliding or fixed.





🇬🇷 Η εταιρία μας διαθέτει ολοκληρωμένη σειρά συστήματος περίφραξης πατώματος DECK για οικιακούς ή επαγγελματικούς χώρους.

Υλικά 100% ανακυκλώσιμα που αναμειγνύουν πολυμερή υψηλής πυκνότητας με άριστης ποιότητας ίνες ξύλου ώστε το τελικό αποτέλεσμα να συνδυάζει την αισθητική και τις μηχανικές αντοχές του φυσικού ξύλου με την ανθεκτικότητα του συνθετικού υλικού.

Το τελικό αποτέλεσμα είναι φιλικό προς το περιβάλλον, απαιτεί ελάχιστη δυνατή συντήρηση και είναι κατάλληλο για το εξοχικό, τη βεράντα, περιμετρικά της πισίνας, την κάλυψη τοίχων και περιφράξεων. Αποτελεί δε εξαιρετικής ποιότητας λύση για τον επαγγελματικό σας χώρο καθώς τα συστήματα περίφραξης πατώματος DECK ταιριάζουν σε εξωτερικούς χώρους καταστημάτων, χώρους εστίασης, κέντρα διασκέδασης, σχολεία, ξενοδοχειακές εγκαταστάσεις κλπ.



### SYSTEM WPC DECKING

🇬🇷 *System WPC Decking, is an excellent solution for flooring with a wide range of applications. It is produced from an innovative WPC material, which is composed of PVC and high-quality wood particles. The combination of wood and plastic ensures the formation of resistant material that retains its excellent characteristics for many years without the need for additional maintenance.*

*System WPC Decking is environmentally friendly*

*It is placed on pool deck floor, as a patio floor, in gardens, as a fence, in marinas, as corridors, in residences, in outlets, in public spaces etc*



[www.patsalas.gr](http://www.patsalas.gr)



04.

ΣΥΣΤΗΜΑΤΑ

# ΠΤΥΣΣΟΜΕΝΑ & ΦΥΣΟΥΝΕΣ



*slide systems made for life*

**Z-400**  
Slide system

**Z-500**  
Slide system

**Z-600**  
Slide system

**DELTA**  
Gullotine

**"F"**  
ΓΥΑΛΙΝΗ ΦΥΣΟΥΝΑ

ΣΥΣΤΗΜΑΤΑ ΠΤΥΣΣΟΜΕΝΑ & ΦΥΣΟΥΝΕΣ

ΣΥΣΤΗΜΑ Z400 SLIDE SYSTEM





# Z-400

Slide system

Με το σύστημα Z400 μπορείτε να δημιουργήσετε μεγάλα ανοίγματα με ένα συρόμενο σύστημα νέας φιλοσοφίας το οποίο μεγιστοποιεί την θέα προς τα έξω.

Το σύστημα έχει ένα πολύ χαμηλό κατώφλι. Με ύψος μόνο 7 χιλιοστά. Αυτό επιτρέπει εύκολη διέλευση για καρέκλες αναπήρων ή παιδικά καροτσάκια.

Τα ενδιάμεσα κατακόρυφα προφίλ του συστήματος έχουν φάρδος μόλις 15 χιλιοστά επιτρέποντας ανεμπόδιστη θέα προς τα έξω. Το κύριο πλεονέκτημα του συστήματος είναι ότι το κάθε φύλλο έχει πλάτος μόνο 17 χιλιοστά, επιτρέποντας σας να τοποθετήσετε μέχρι και δέκα συρόμενα φύλλα σε συνολικό πλάτος μόλις 10 εκατοστών.

Αυτό το μοναδικό σύστημα υάλωσης είναι εύκολο και ευέλικτο στη χρήση για κάθε εξωτερικό χώρο και τα φύλλα ανοίγουν και κλείνουν εύκολα με το χέρι.

Τα πλαίσια χρησιμοποιούν μονά ή διπλά ροδάκια, τα οποία σας επιτρέπουν να δημιουργήσετε τα ανοίγματα του χώρου σας ακριβώς όπως επιθυμείτε.

Μέγιστο πάχος υάλωσης 8 χιλ.

 Create an enclosed space for your Cafe or Tavern that brings you closer to nature. With Z400 you can create a large opening with a new sliding system concept that opens the view to the outside. The system has a very low threshold profile that is only 7mm high. This allows for easy passage from the inside to the outside for wheel chairs and baby strollers.

The intermediate vertical profiles are only 15mm and allow you to have an uninterrupted view to the outside. The main advantage of the system is that the sash is only 17mm in depth, which allows you to have up to 10 sliding panels at a depth of only 10cm.

This unique glazing system is easy and flexible to use for every outdoor space and the panels can open and close easily by hand.

The frames are made with natural anodized aluminium alloy EN AW6063.

The infill panels can be 8mm tempered glass.



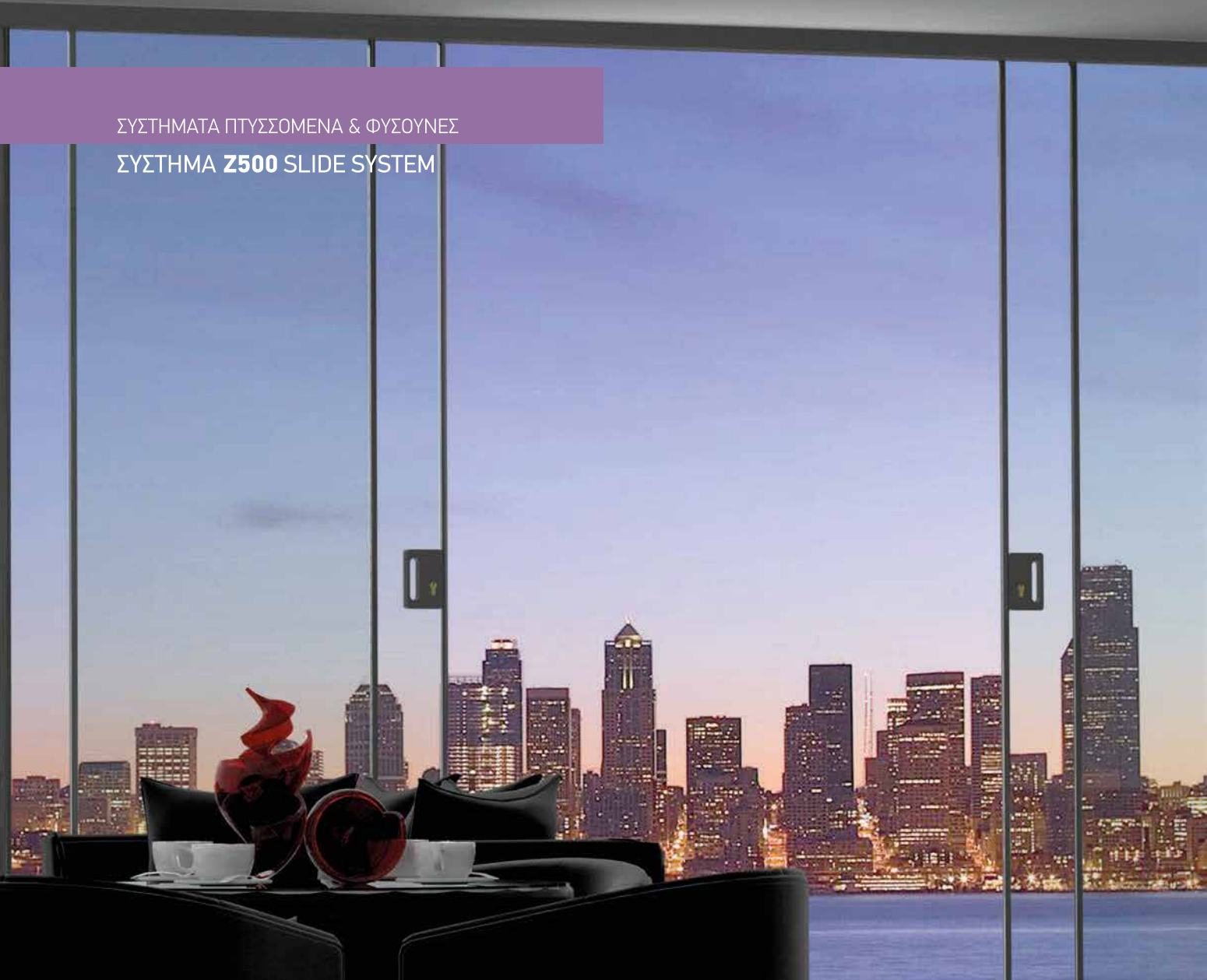

🇬🇷 Δημιουργήστε ένα κλειστό χώρο για την καφετέρια ή την ταβέρνα σας, ο οποίος σας φέρνει πιο κοντά στην φύση.

Με το σύστημα Z500 μπορείτε να δημιουργήσετε μεγάλα ανοίγματα με ένα συρόμενο σύστημα νέας φιλοσοφίας το οποίο μεγιστοποιεί την θέα προς τα έξω. Το σύστημα έχει ένα πολύ χαμηλό κατώφλι, με ύψος μόνο 8χιλ. Αυτό επιτρέπει εύκολη διέλευση για καρέκλες αναπήρων ή παιδικά καροτσάκια.

Τα ενδιάμεσα κατακόρυφα προφίλ του συστήματος έχουν πάχος μόλις 18χιλ. επιτρέποντας ανεμπόδιση θέα προς τα

έξω. Ακόμα, το κύριο πλεονέκτημα του συστήματος είναι ότι το κάθε φύλλο έχει πλάτος μόνο 17χιλ., επιτρέποντάς σας να τοποθετήσετε μέχρι και δέκα συρόμενα φύλλα σε συνολικό πλάτος μόλις 14 εκατοστών.

Αυτό το μοναδικό σύστημα υάλωσης είναι εύκολο και ευέλικτο στη χρήση για κάθε εξωτερικό χώρο, και τα φύλλα ανοίγουν και κλείνουν εύκολα με το χέρι.

Μπορείτε επίσης να συνδυάσετε το σύστημα με τέντα, έτσι ώστε να κλείσετε τον εξωτερικό σας χώρο κατά τη διάρκεια του χειμώνα.

Μέγιστο πάχος υάλωσης 10χιλ.

Το Z500 αποτελεί μια καινοτομία ανάμεσα στα πτυσσόμενα συστήματα, λόγω της εκπληκτικής αντοχής του στα καιρικά φαινόμενα.

# Z-500

Slide system



 Create an enclosed space for your Cafe or Tavern that brings you closer to nature. With Z500 you can create a large opening with a new sliding system concept that opens the view to the outside. The system has a very low threshold profile that is only 8mm high. This allows easy passage from the inside to the outside for wheel chairs and baby strollers

The intermediate vertical profiles are only 18mm and allow you to have an uninterrupted view to the outside. And the main advantage of the system is that the sash is only 20mm in depth, which allows you to have up to 10 sliding panels at a depth of only 14cm.

This unique glazing system is easy and flexible to use for every outdoor space and the panels can open and close easily by hand.

Maximum glazing depth 10mm

Z500 is considered to be an innovation among sliding systems due to its robustness and

resistance to all weather conditions.







## Άνεση και Θέα

🇬🇷 Δημιουργήστε ένα κλειστό χώρο για την καφετέρια ή την ταβέρνα σας, ο οποίος σας φέρνει πιο κοντά στην φύση. Με το σύστημα Z600 μπορείτε να δημιουργήσετε μεγάλα ανοίγματα με ένα συρόμενο σύστημα νέας φιλοσοφίας το οποίο μεγιστοποιεί την θέα προς τα έξω. Το σύστημα έχει ένα πολύ χαμηλό κατώφλι, με ύψος μόνο 2,5 εκατοστά. Αυτό επιτρέπει εύκολη διέλευση για καρέκλες αναπήρων ή παιδικά καροτσάκια.

Τα ενδιάμεσα κατακόρυφα προφίλ του συστήματος έχουν πάχος μόλις 5 εκατοστά επιτρέποντας ανεμπόδιστη θέα προς τα έξω. ακόμα, το κύριο πλεονέκτημα του συστήματος είναι ότι το κάθε φύλλο έχει πλάτος μόνο 29 χιλ., επιτρέποντας σας να τοποθετήσετε μέχρι 8 συρόμενα φύλλα σε συνολικό πλάτος μόλις 15

εκατοστών.

Τα πλαίσια χρησιμοποιούν διπλά ροδάκια, τα οποία σας επιτρέπουν να δημιουργήσετε τα ανοίγματα του χώρου σας ακριβώς όπως επιθυμείτε. Μέγιστο πάχος διπλής ενεργειακής και ηχομονωτικής υάλωσης: 18χιλ.

Για την βελτίωση της μόνωσης η Patsalas Bross S.A. χρησιμοποιεί ειδικά περιμετρικά προφίλ αρμοκάλυψης. Για την κατασκευή του συστήματος Z600, χρησιμοποιούμε πολυαμίδιο ως ειδικό μονωτικό υλικό, επιτυγχάνοντας με αυτόν τον τρόπο υψηλή θερμομόνωση και ηχομόνωση. Η αισθητική σε συνδυασμό με την υψηλή τεχνολογία εντάσσουν επάξια το Z600 σε ένα νέο τρόπο ζωής, χωρίς επιπλέον ενεργειακό κόστος ψύξης και θέρμανσης.



# Z-600

Slide system



## Comfort and Vision

 Create an enclosed space for your Café or Tavern that brings you closer to nature. With Z600 you can create a large opening with a new sliding system concept that opens the view to the outside. The system has a very low threshold profile that is only 2,5 cm high. This allows for easy passage from the inside to the outside for wheel chairs and baby strollers.

The intermediate vertical profiles are only 5 cm and allow you to have an uninterrupted view to the outside. And the main advantage of the system is that the sash is only 29 mm in depth, which allows you to have up to 8 sliding panels at a depth of only 15 cm.

This unique double glazing system is easy and

flexible to use for every outdoor space and the panels can open and close easily by hand.

The glass panels use double wheels that allow you to create the openings exactly as you wish. Maximum double energy and sound insulated glazing depth: 18mm

For the improvement of insulation, Patsalas S.A. uses special perimetrical profiles. For Z600 system construction, we use polyamide as special insulating material, achieving high thermal and sound insulation. The aesthetics combined with the high know-how integrate deservedly Z600 in a new way of life without extra energy costs for cooling and heating.

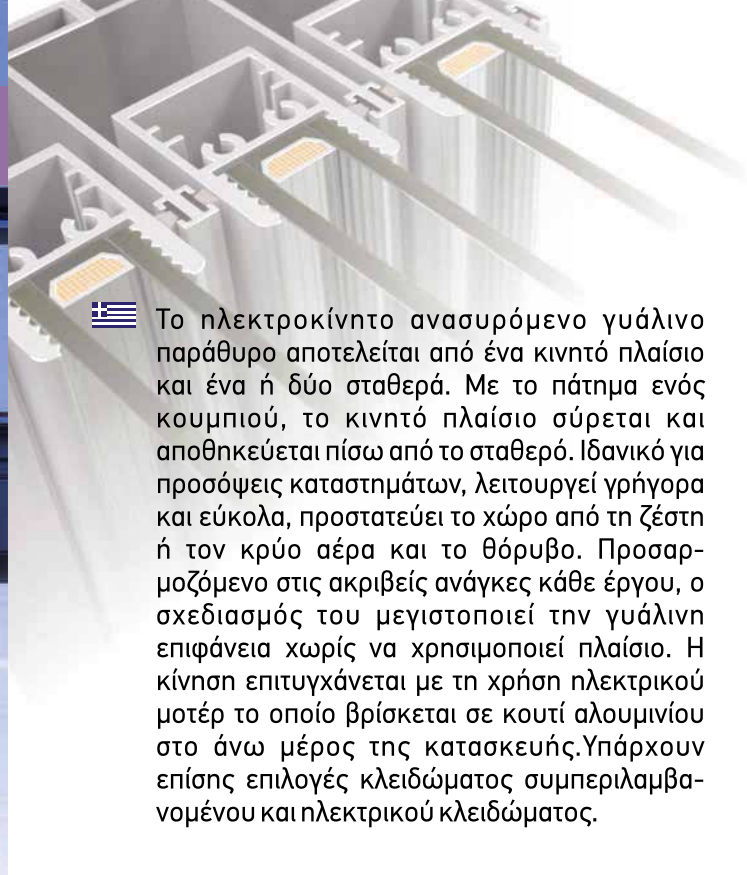

Το ηλεκτροκίνητο ανασυρόμενο γυάλινο παράθυρο αποτελείται από ένα κινητό πλαίσιο και ένα ή δύο σταθερά. Με το πάτημα ενός κουμπιού, το κινητό πλαίσιο σύρεται και αποθηκεύεται πίσω από το σταθερό. Ιδανικό για προσόψεις καταστημάτων, λειτουργεί γρήγορα και εύκολα, προστατεύει το χώρο από τη ζέστη ή τον κρύο αέρα και το θόρυβο. Προσαρμοζόμενο στις ακριβείς ανάγκες κάθε έργου, ο σχεδιασμός του μεγιστοποιεί την γυάλινη επιφάνεια χωρίς να χρησιμοποιεί πλαίσιο. Η κίνηση επιτυγχάνεται με τη χρήση ηλεκτρικού μοτέρ το οποίο βρίσκεται σε κουτί αλουμινίου στο άνω μέρος της κατασκευής. Υπάρχουν επίσης επιλογές κλειδώματος συμπεριλαμβανομένου και ηλεκτρικού κλειδώματος.



#### Πλεονεκτήματα:

- **Έξυπνη επιλογή υλικών:** Υλικά υψηλής αντοχής - αλουμίνιο και γυαλί - που αντέχουν στην πάροδο του χρόνου και προσφέρουν απόλυτη στεγανότητα και προστασία του χώρου
- **Σχεδιαστική ευελιξία:** Ποικιλία τρόπων διαρύθμισης των πάνελ: είτε ένα σταθερό πλαίσιο (στο πάνω ή στο κάτω μέρος) και ένα κινητό, είτε δύο σταθερά και ένα κινητό.
- **Μίνιμαλ αισθητική:** Απλό και μοντέρνο design που μεγιστοποιεί τη γυάλινη επιφάνεια. Κατάλληλο ακόμα και για ακραίες περιβαλλοντικές συνθήκες και τοποθέτηση δίπλα στη θάλασσα.

#### Χαρακτηριστικά

- Κάθετα προφίλ(οδηγός) που απαιτούν για την τοποθέτησή τους εσοχή 79mm
- Οριζόντια προφίλ(οδηγός) που απαιτούν για την τοποθέτησή τους εσοχή 48mm πλάτος. Ενισχυμένα για μέγιστη αντοχή σε ανεμοπιέσεις.
- Υάλωση διπλή 24mm – Μονή υάλωση 8mm
- Μέγιστο μέγεθος ανοίγματος 12 τ.μ
- Ισχυρός σωληνωτός κινητήρας 120NHM
- Κουμπί έναρξης που μπορεί να καλυφθεί εντός της κατασκευής





# DELTA

Guillotine



## GUILLOTINE DELTA

 The electrically retractable glass window consists of one movable frame and one or two fixed frames. With the press of a button the moving frame is pulled and stored back from the fixed. Ideal for shop windows, has a quick and easy function, protects from heat, cold air and noise. Movement achieved by the use of electric motor. Various options available for locking mechanisms including electric locking.

### Applications

A wide range of applications either in professional spaces or houses. You can close in perimeter your veranda or the space environment of your restaurant.

### Benefits:

- Smart choice of materials. Aluminium and glass that resist over the years and offer absolute sealing and protection.
- Design flexibility
- Minimal and modern aesthetic.
- High grade aluminium available in RAL and anodized finishes.
- Suitable for extreme environments next to the sea side.

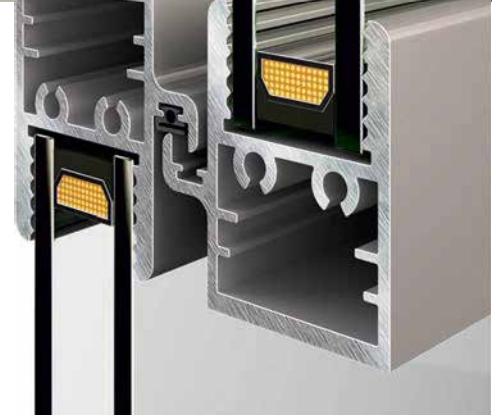

### Characteristics

- Tracks & Frames
- Easy to mount and assemble
- The slimmest tracks available starting at 79mm
- Horizontal Profile
- The slimmest available starting at only 48mm wide
- Reinforced for high wind areas
- Glazing
- Double glazing up to 24mm – single glass 8mm
- Maximum opening size 12sq.m
- Powerful tubular motor 120NHM
- Double chain drive transfer to avoid slipping
- Start button that can be covered inside the construction



## ΣΥΣΤΗΜΑ ΦΥΣΟΥΝΑΣ "F"

Οδηγός αλουμινίου και πάρκινγκ πτυσσόμενων φύλλων από προφίλ αλουμινίου διαστάσεων 86mm X 60mm, βάρους ≈ 4,3kg/m με υποδοχή βούρτσας για στεγανοποίηση.

- 2 ράουλα αλουμινίου με 4 ρουλεμάν και 2 πύρους πολυαμίδιου, άξονα ανάρτησης φύλλου 12mm, τακάκι αλουμινίου συγκράτησης glassholder. Υπολογίσιμο βάρος αναρτούμενο από έκαστο ροδάκι 130kg.
- Glass holder πάχους 3mm.
- Φάσες αλουμινίου ύψους 89mm, βάρους 0,45kg/m στο επάνω μέρος του κρυστάλλου, αποτελούμενες από διπλό σκληρό βουρτσάκι πάχους 18mm για μεγαλύτερη στεγανοποίηση.



- Φάσες αλουμινίου ύψους 89mm, βάρους 0,45kg/m στο κάτω μέρος του κρυστάλλου με διπλό σκληρό βουρτσάκι πάχους 18mm, αποτελούμενες από σύρτες για την ασφάλιση των φύλλων.

## FOLDING CRYSTAL SYSTEM "F"

Aluminum guide and parking space of the folding sheets made of aluminum foil.

Dimensions: 86mmx60mm, weight 4,3kg/m with a brush holder for sealing.

- Two rolls of aluminium with four ball bearings and two polyamide filaments, sheet mounting post 12mm, aluminium retaining pad glass holder.
- Calculated weight hung from each peach 130kg.
- Glass holder thick 3mm
- The profiles are anodized in natural anodize colour or in all RAL colours.
- Polycarbonic protective "Π" profile with a brush holder for sealing.
- Transparent aprons "H" for the connection and sealing of the crystals.



- Κασετίνα κλειδαριά/σύρτη από πολυαμίδιο με πύρο inox 12mm.
- Κρύσταλλα τύπου securite 10mm διάφανου χρώματος με εγκοπές πάνω και κάτω για την καλύτερη συγκράτησή τους.
- Αρμοκάλυπτρα διαφανή «H» για την ένωση και στεγανοποίηση των κρυστάλλων.
- Πολυκαρβονικό προστατευτικό «Π» με υποδοχή βούρτσας για στεγανοποίηση των ακριανών φύλλων.
- Το χρώμα των αλουμινίων είναι φυσική ανοδείωση. Υπάρχει δυνατότητα επιλογής απόχρωσης Ral της προτίμησής σας.
- Η στήριξη των πτυσσόμενων κρυστάλλων απαιτεί τοποθέτηση μεταλλικών φορέων.



- Securite type crystals 10mm.
- Case locks/trolley.
- Aluminium phases on the top of the crystal with height 89mm and weight 0,45 kg/m, consist of a double hard brush of thickness 18mm for sealing.
- Aluminium phases put under the crystals, with height 89mm and weight 0,45 kg/m, have a double hard brush 18mm thick, and consist of trolleys for the leaf assurance.
- The support of the folding crystals requires the placement of metallic carriers.

05.

ΣΥΣΤΗΜΑΤΑ

# ΠΕΡΓΚΟΛΑΣ & ΣΚΙΑΣΗΣ

”

*building materials  
you can trust*

 Pergola  
**Blossom**

COTTAL

50F





🇬🇷 Πέργκολες σε σχεδιασμό ίδιο με αυτόν της κλασσικής πέργκολας ξύλου. Η ποιότητα κατασκευής εγγυάται μεγάλη αντοχή στις δύσκολες καιρικές συνθήκες καθώς είναι κατασκευασμένη εξολοκλήρου από αλουμίνιο, προσδίδοντας ταυτόχρονα την αίσθηση του παραδοσιακού.

Εύκολη στη συναρμολόγηση και την τοποθέτηση. Προσαρμόζεται σε κάθε χώρο.

Μελετημένη για πολυκαρμπονικά φύλλα, τζάμι, και περσίδες σκίασης.

Βάφεται ηλεκτροστατικά με ειδική επεξεργασία seaside class για προστασία από την αλμύρα και δεν χρειάζεται συντήρηση. Διατίθεται σε μεγάλη χρωματική ποικιλία σε αποχρώσεις από RAL ή ειδικά χρώματα και αποχρώσεις σε απομίμηση ξύλου, όπως και χρωματισμούς ανοδίωσης με την εγγύηση της Qualanod





 Blossom pergola system is designed to bring the air of Mediterranean to any house or building.

Aluminium made, high quality, easy to assemble and install. Blossom pergolas conceived to entirely resemble the original classic, wooden one.

Designing a combination of a pergola using polycarbonate, glass and shading louvers is an ornament to respond to the need of outdoor lifestyle.

Blossom pergola is available in a variety of RAL colour palette, wood imitation and anodised colours guaranteed by Qualanod.

Maintenance free.

Seaside class protection.



## ΣΥΣΤΗΜΑ ΚΙΝΗΤΗΣ ΠΕΡΓΚΟΛΑΣ

🇬🇷 Πρόκειται για ένα πρωτοποριακό σύστημα εξ' ολοκλήρου από αλουμίνιο με περιστρεφόμενες περσίδες το οποίο παρέχει προστασία από την ηλιακή ακτινοβολία σε συνθήκες ηλιοφάνειας αλλά και από την βροχή με σύστημα ελεγχόμενης απορροής υδάτων. Δημιουργήθηκε για να καλύψει την ανάγκη της αγοράς για στεγανά συστήματα σκίασης.



Κύρια χαρακτηριστικά του συστήματος είναι:

- Τα κρυφά στοιχεία κίνησης, ένωσης και στήριξης των προφίλ.
- Σύστημα ελεγχόμενης συλλογής και απορροής όμβριων υδάτων.
- Περιστροφή περσίδων (0° – 135°) για την σωστή σκίαση αλλά και των συνθηκών αερισμού καθ' όλη την διάρκεια της μέρας.
- Ελάχιστη συντήρηση χάρη στις άριστες ιδιότητες του αλουμινίου.
- Το σύστημα κινητής πέργκολας διατίθεται σε όλες τις αποχρώσεις ηλεκτροστατικής βαφής, ανοδίωσης, και απομίμησης ξύλου.

Είναι ιδανικό για χρήση κάλυψης εξωτερικών και ημιυπαίθριων χώρων σε:

- Κατοικίες
- Ξενοδοχειακές εγκαταστάσεις
- Χώρους εστίασης



## MOBILE PERGOLA SYSTEM

🇬🇧 *Mobile pergola is a modern pergola system, entirely made of aluminium. It is available in the construction market to respond to the need of using pergola watertight shading systems. Mobile pergola offers protection from sunlight during sunny days as well as from rainwater due to a special drainage system.*

*Characteristics:*

- *Hidden moving mechanism of , joint and support parts*
- *Complete drainage system*
- *Rotation of the louvers(0°-135°) offers proper shading and ventilation conditions throughout the day.*
- *Choose between standard louvers or LED lightning louvers, available in anodized, RAL colour palette or wood imitation.*
- *Minimum maintenance due to the excellent aluminium properties*

*An ideal system to use in outdoor and semi-outdoor places in:*

- *Houses*
- *Hotel facilities*
- *Food and Bar outlets*



ΣΥΣΤΗΜΑ ΑΛΟΥΜΙΝΙΟΥ ΚΑΛΥΨΗΣ ΚΤΗΡΙΩΝ **COTTAL**

Νέο σύστημα στήριξης για κάλυψη κτηρίων με μοναδικές λειτουργίες. Απεριόριστες δυνατότητες χρησιμοποιώντας κάθε Lamel μέσα στο ίδιο με διαφορετικές ενώσεις και μήκρος.

Πιθανότητα εφαρμογής εναλλασσόμενων ενώσεων, χάρη στο μοναδικό μήκρος του Lamel χωρίς ανάγκη αξόνων. Ανοιχτό σε διαφορετικά αρχιτεκτονικά σχέδια, χάρη στη μοναδική του μορφή.

Απεριόριστες λύσεις δίχως όρια εφαρμογής σε εσωτερικό και εξωτερικό σημείο βλέψης. Άριστη πρακτική εφαρμογή και αισθητική όψη.

**COTTAL-BUILDING COVER SYSTEM**

*A unique aluminium building cover system to create unique architectural designs.*

*Inside and outside buildings, COTTAL can be applied in several ways.*

*The unique Lamel's length and the way you can put the joints of the profiles together, provide extra facility when installing COTTAL-building cover system.*





## ΣΥΣΤΗΜΑ ΠΕΡΣΙΔΑ ΣΚΙΑΣΗΣ 50 F

Σύστημα εξωτερικής κινητής & σταθερής περσίδας σκίασης δημιουργώντας άνετες συνθήκες λειτουργίας του κτηρίου από άποψη θερμοκρασίας και φυσικού φωτισμού των εσωτερικών χώρων. Ο σκοπός του συστήματος είναι η αξιοποίηση των ηλιακών φορτίων με αποτέλεσμα τη μείωση του κόστους θέρμανσης κατά τους χειμερινούς μήνες αλλά και την μείωση κόστους ψύξης το καλοκαίρι. Τα προφίλ που υπάρχουν σε παρακαταθήκη είναι σε ανοδίσωση, λόγω της ανθεκτικότητας που προσδίδει στα προφίλ αλουμινίου.

### Πλεονεκτήματα συστήματος περσίδας σκίασης:

- Δυνατότητα τοποθέτησης της κίνησης οριζόντια & κάθετα για όλες τις αρχιτεκτονικές λύσεις για μεγάλα ανοίγματα.
- Λειτουργία σκίασης σταθερής & κινητής.
- Δυνατότητα εγκατάστασης αισθητήρων για ήλιο, καπνό και βροχή.
- Όλα τα εξαρτήματα είναι κατασκευασμένα από ανοιξείδωτο χάλυβα, αλουμίνιο και πολυαμίδιο.



### SOLAR SHADING SYSTEM 50 F

*Solar Shading System is a complete system of external fixed and mobile shading louvers, creating excellent functional conditions in any building concerning to temperature and natural lightning of the inside. Solar Shading System uses the properties of the sun, so you can save energy while heating or cooling your place. Solar Shading System made of anodized aluminium is the ultimate choice.*

### Benefits of Solar Shading System

- Horizontal or cantilevered arrangement of the louvers can fully cover a range of applications.
- Mobile and fixed shading function.
- Possibility of installing sunsensors, rainsensors, smokesensors.
- All the accessories are made of aluminium, stainless steel and polyamide.



ΣΥΣΤΗΜΑΤΑ ΠΕΡΓΚΟΛΑΣ & ΣΚΙΑΣΗΣ  
ΣΥΣΤΗΜΑ ΠΕΡΣΙΔΑ ΣΚΙΑΣΗΣ 50 F





Τα σύνθετα πάνελ αλουμινίου της Lorenzo bond εξασφαλίζουν σωστή λειτουργία και άριστη εμφάνιση, είναι το οικοδομικό της σύγχρονης αρχιτεκτονικής που θα σας συντροφεύει μια ζωή προσφέροντάς σας απaráμιλλη αισθητική και αρμονία στον χώρο σας.

Τα χαρακτηριστικά – πλεονεκτήματα

#### **Αντοχή**

Τα σύνθετα πάνελ της Lorenzo bond είναι ανθεκτικά στις καιρικές συνθήκες και στις U.V. ακτίνες.

#### **Μεγάλη ικανότητα προσαρμογής**

Όταν η δύναμη της χαλύβδινης κατασκευής συνδυάζεται με την ελαφρότητα και με την ικανότητα προσαρμογής αλουμινίου τα όνειρα σας παίρνουν νέες διαστάσεις.

#### **Απεριόριστη επιλογή χρωμάτων**

Τα σύνθετα πάνελ αλουμινίου της Lorenzo bond είναι βαμμένα με χρώματα υψηλής ποιότητας για να σας προσφέρουμε ανώτερο ταίριασμα των χρωμάτων και καλύτερη ποιότητα. Τα πάνελ παράγονται στα χρώματα RAL, Pantone και NCS.

#### **Τέλεια επιφάνεια**

Το PVDF βάψιμο των σύνθετων πάνελ αλουμινίου της Lorenzo bond σας προσφέρει επιφανειακή ομαλότητα εξαιρετικής ποιότητας.

 *Lorenzobond is a first class product whose unique features facilitate creative architectural design. It consists of a non-toxic 3mm polyethylene core bonded between 0,5mm aluminium facing and backing sheets. The standard overall thickness of the material is 4mm.*

*Lorenzobond is the appropriate solution for interior and exterior surfaces in new constructions and renovations. It is considered to be an advanced product with many benefits, as it is rigid, light, durable and has good insulating properties, resulting in energy-efficient buildings.*

*Lorenzobond is ideal for all weather conditions. U.V radiation and pollution resistant, has minimum maintenance needs.*

*Lorenzobond is offered in a wide RAL colour palette, Pantone and NCS colours. PVDF coating also provides an extra smooth and qualitative surface to our product.*

#### **You can use it for:**

- Building renovations
- Internal partitions
- False ceilings
- Bus terminals
- Gas stations
- Column covers
- Curved fascia
- Building entrance ways
- Toll stations
- Machine coverings
- Architectural claddings
- Internal wall coverings
- Internal decoration
- Signage
- Exhibition stands





ΣΥΣΤΗΜΑΤΑ ΠΕΡΓΚΟΛΑΣ & ΣΚΙΑΣΗΣ  
**ΣΤΕΓΑΣΤΡΑ ΑΛΟΥΜΙΝΙΟΥ ΤΥΠΟΥ ΙΝΟΧ**



🇬🇷 Τα στέγαστρα εισόδου αποτελούν την ιδανική λύση προστασίας των κύριων εισόδων κατοικιών και επαγγελματικών χώρων από τη βροχή και την ηλιακή ακτινοβολία. Κατασκευάζονται από καθαρό συμπαγές αλουμίνιο και σε ηλεκτροστατική βαφή, με μοντέρνο σχεδιασμό που προσφέρει δυνατότητα κάλυψης με κρύσταλλο ή συμπαγή πολυκαρμπονικά και ακρυλικά φύλλα.

Διατίθενται σε τυποποιημένες διαστάσεις όσον αφορά την προβολή(μήκος) 100, 120, 150 cm και στο πλάτος που επιθυμεί ο πελάτης.



🇬🇧 *Canopies that make a definite statement to a home's entrance. Functional as well as decorative. Produced in solid aluminium and powder coated, they can be mounted either with glass, solid polycarbonate sheets or acrylic sheets.*

*Available in standard dimensions concerning their projection (length) 100, 120, 150 cm and in any width desired by our clients.*



[www.patsalas.gr](http://www.patsalas.gr)

06.

ΣΥΣΤΗΜΑΤΑ

ΠΟΡΤΕΣ ΕΣΩΤΕΡΙΚΩΝ  
& ΕΞΩΤΕΡΙΚΩΝ  
ΧΩΡΩΝ



*define your space*

**FINEZZA**  
Aluminium Internal Doors

**FINEZZA**SLIM  
aluminium internal doors

OUTLET WC DOORS



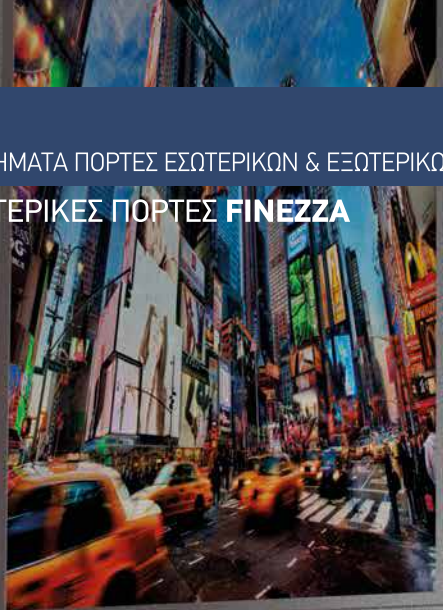

## FINEZZA

Aluminium Internal Doors

Εσωτερικές πόρτες κατασκευασμένες από υλικά ανώτερης ποιότητας για αντοχή και λειτουργικότητα. Ο πρωτοποριακός σχεδιασμός της κάσας και του φύλλου αλουμινίου επιτρέπουν την τοποθέτηση μονών ή διπλών υαλοπινάκων καθώς και πάνελ βακελίτη και σύνθετων πάνελ αλουμινίου. Τα πάνελ μπορούν να σχεδιαστούν και να χαραχθούν σύμφωνα με τις προδιαγραφές σας, προκειμένου να επιτευχθεί το αρχιτεκτονικό περιβάλλον που απαιτεί ο κάθε πελάτης. Τα πάνελ μπορούν να βαφτούν σε όλα τα χρώματα RAL ή να ντυθούν με φυσικό ή τεχνητό καπλαμά.

Καθώς οι πόρτες κατασκευάζονται κατά παραγγελία, οποιοδήποτε σχέδιο μπορεί να παραχθεί με βάση τις ανάγκες του έργου. Τα μεγέθη των θυρών ποικίλουν απεριόριστα, αρκεί να μην υπερβαίνουν τα μέγιστα όρια. Μέγιστες διαστάσεις: 1000mm σε πλάτος και 3000mm σε ύψος. Μέγιστο βάρος φύλλου 80kg.

Όλα τα εξαρτήματα και οι μεντεσέδες κατασκευάζονται από αλουμίνιο ανώτερης ποιότητας.

# FINEZZA

Aluminium Internal Doors

 *Internal doors made of the highest quality materials for durability and functionality. The innovative design of the aluminium frame and sash allow for both single and double glazing as well as panels made of HPL and aluminium composite panels. The infill panels can be designed and etched according to your specific will, in order to achieve the architectural character that each client demands. The panels can be painted in all RAL colours, or covered with natural or artificial veneers. The handles are a unique design from HOPPE and the hinges*

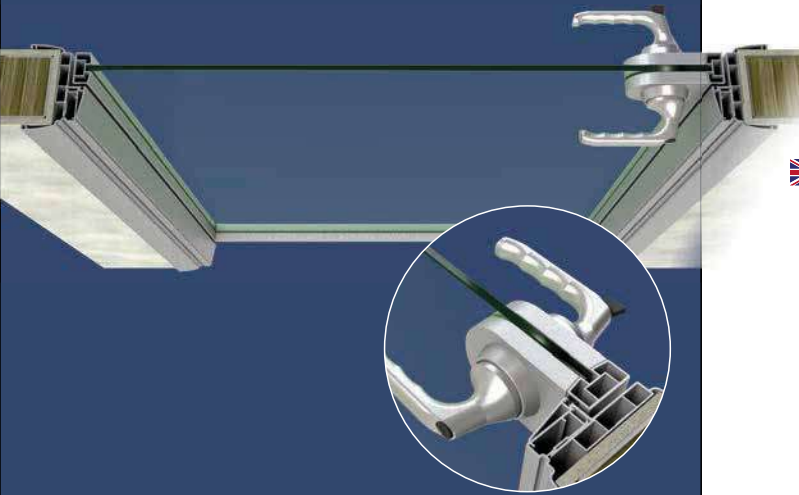

*are made of extruded aluminium and available in a natural satin or black anodized finish. The doors can have a maximum height of 3m and a maximum width of 1m. The maximum weight of the sash can be up to 80kg. Special hardware for electronic cards and room access control is also available for hotels and other outlets where needed.*

*As these doors are custom made any design can be produced to order based on the needs of the project. The sizes of the doors are also flexible as long as they are within the maximum limits. Maximum sizes: 1000mm in width and 3000mm in height. Maximum sash weight: 80kg*

*All hardware and hinges are made of the highest grade of aluminium.*



## FINEZZA SLIM

Η σειρά πλαισίων F/S ήρθε για να φέρει την απόλυτα δυναμική λύση για τον αρχιτεκτονικό σχεδιασμό των χώρων σας, με όπλο την μικρότερη διατομή των πλαισίων της ( μόλις 23mm, όσο δηλαδή ένα κέρμα του ενός ευρώ). Το σύστημα F/S πόρτας παρέχεται με τους κομψούς μεντεσέδες P-S/SLIM και με την Design Lock P-S/SLIM, ενώ κάνει αισθητή την παρουσία της μέσω της ειδικής σχεδίασης της πλάτης του πλαισίου αλλά και μέσω του ειδικού λάστιχου τύπου "Ω", προσφέροντας καλύτερη στεγανοποίηση, μείωση ήχου και αθόρυβο κλείσιμο.



Το σύστημα F/S μελετήθηκε για να αποτελέσει λόγω του μεγέθους του, αλλά και λόγω της εργονομικής του σχεδίασης, την απόλυτη λύση εκεί που κανένα άλλο σύστημα δεν μπορεί. Επίσης λόγω της εργονομικής του σχεδίασης, δίνει την δυνατότητα χρησιμοποίησης του τόσο σε χώρους με υψηλές απαιτήσεις στεγάνωσης, όπως w/c, σάουνες κτλ. Όσο και σε σταθερούς διαχωρισμούς χώρων, όπως γραφεία, αίθουσες συσκέψεων, οικίες κτλ. Η σειρά F/S ολοκληρώνει την παρουσία της στο χώρο σας, αφού μπορείτε να επιλέξετε σε φινιρίσματα μεταξύ φυσικής ανοδίνωσης, τύπου inox και βέβαια μέσα από μια μεγάλη γκάμα αποχρώσεων RAL.





**FINEZZA SLIM**  
aluminium internal doors



 The F/S frame series is here to bring the ultimate dynamic solution for the architectural design of your spaces with the smallest frame cross section (just 23mm, as much as the one euro coin). The F/S door system is supplied with stylish P-S/SLIM hinges and with the "Design Lock P-S/SLIM", while making its presence noticeable through the special design of the back of the frame and through the special "Omega" shape profile, offering better waterproofing, soundinsulation and silent closing.

The F/S system has been developed to be, due to its size and to its ergonomic design, the ultimate solution where no other system can fit. It is the same design that enables it to be used in areas with high waterproofing requirements such as w/c, saunas etc. A perfect choice for permanent space separations such as offices, meeting rooms, houses etc. The F/S series complete a minimal design style presence in your space, with finishing choices of natural anodizing, inox and of course a wide range of RAL shades.



## OUTLET WC DOORS

Σύστημα πόρτας τουαλέτας για κοινόχρηστους δημόσιους και ιδιωτικούς χώρους. Πρόκειται για πόρτες φτιαγμένες από επεξεργασμένο πλακάξ θαλάσσης EDS/EDF, ένα υλικό που σαν αποτέλεσμα μας δίνει ένα απόλυτα συμπαγές προϊόν, αδιάβροχο, κατάλληλο για πολλές χρήσεις. Τα αξεσουάρ είναι φτιαγμένα από ανοδιωμένο αλουμίνιο και είναι τα εξής:

- Χειρολαβές, μέσα-έξω
- Κρεμαστράκι για ρούχα και τσάντες στο εσωτερικό επάνω τμήμα της πόρτας
- Μάνδαλο με ένδειξη «ελεύθερο-κατειλημμένο»
- Μεντεσέδες μηχανικής επαναφοράς
- Ρυθμιζόμενα ποδαράκια 10 ή 15 εκατοστών

Τα ποδαράκια στηρίζουν την πόρτα στο επιθυμητό ύψος από το πάτωμα, για λόγους ασφαλείας, όπως:

- Οικονομία-Τέτοια συστήματα είναι εύκολο και φθηνό να περαστούν
- Εργονομία-Αυτές οι πόρτες μοντάρονται και ξεμοντάρονται χωρίς δυσκολία και βλάβες σε περίπτωση ανακαίνισης ή επισκευών
- Όποιος επιθυμεί να εισέλθει, να είναι σε θέση να δει εάν η τουαλέτα είναι κατειλημμένη ή όχι
- Εάν κάτι συμβεί σε αυτόν που χρησιμοποιεί την τουαλέτα, οι επιθυμούντες να εισέλθουν, να είναι σε θέση να δουν, να ακούσουν και να βοηθήσουν





### Πάχος των πάνελ: 4mm-20mm

Τα OUTLET WC DOORS τοποθετούνται σε :

- Εγκαταστάσεις Άθλησης όπως στάδια, γυμναστήρια, πισίνες, αθλητικοί σύλλογοι και όμιλοι
- Θάλασσα ως αποδυτήρια
- Εγκαταστάσεις Θεαμάτων όπως θέατρα, κινηματογράφοι, αίθουσες συναυλιών
- Εγκαταστάσεις εστίασης και αναψυχής όπως εστιατόρια, ζαχαροπλαστεία, καφενεία, μπαρ, κέντρα διασκέδασης, καζίνο, αίθουσες πολλαπλών χρήσεων, κοινοτικά κέντρα, αίθουσες χορού
- Εκθεσιακοί Χώροι όπως μουσεία, χώροι εκθέσεων, βιβλιοθήκες
- Χώροι Διδασκαλίας
- Κτήρια με Εμπορική Χρήση όπως εμπορικά κέντρα, αγορές και υπεραγορές, καταστήματα
- Εγκαταστάσεις Υγείας και Πρόνοιας
- Κτήρια Ειδικών Χρήσεων όπως ναοί, αίθουσες δικαστηρίων, αίθουσες αναμονής επιβατών, κτίρια στάθμευσης κλπ.

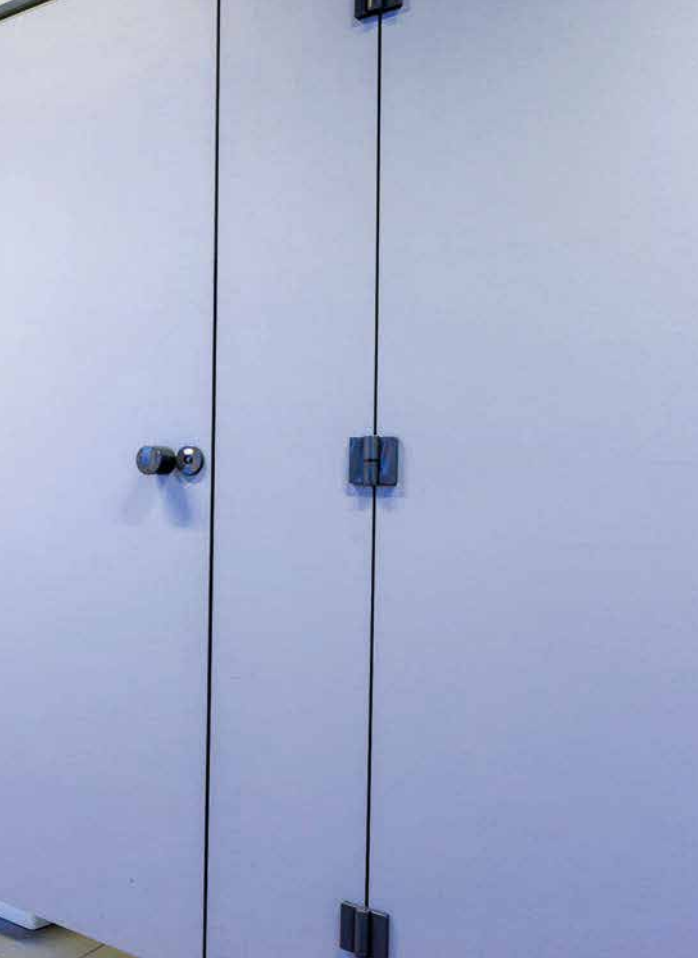

**OUTLET WC DOORS**

 A WC DOOR SYSTEM for public use. The panels are made of EDS/EDF, which is an absolutely robust material, water-resistant, which is proposed for multiple use. All the accessories are made of anodized aluminium. The accessories are:

- Handles, inside and outside the door
- Hanger for clothes and bags on the inside upper part of the door
- Latch indicating "free" or "occupied"
- Hinges for mechanical restoration
- Adjustable beards 10cm or 15cm

The adjustable beards support the door to the desired height from the floor, for security reasons such as:

- Economy-such stalls are easy and cheap to build
- Ergonomy-they can be easily disassembled and put together again in case of remodeling or reparation
- Being able to tell if they are occupied or not
- Meeting urgent needs. If somebody passes out or loses consciousness, the motionless legs are a good way to tell, which can save lives in case of emergency

**Thickness of the panels: 4mm-20mm**

OUTLET WC DOORS can be installed in:

- Sport Facilities such as: stadiums , gyms, swimming pools, sports clubs
- Sea for locker rooms
- Spectacular Facilitiessuch as: theatres, cinemas, concert halls
- Recreation And Leisure Facilities such as: restaurants, patisseries, cafes, bars, casino, dance halls, communitycenters
- Exhibition Areas such as: museums, libraries
- Places of Instruction
- Buildings with Commercial Use such as: malls, markets and super markets, shops
- Health And Welfare Facilitites
- Special Use Buildings such as: churches, courts, waiting rooms, station and parking facilities etc.





## ΕΣΩΤΕΡΙΚΕΣ ΠΟΡΤΕΣ ΞΥΛΟΥ-ΘΩΡΑΚΙΣΜΕΝΕΣ

Η συλλογή εσωτερικών θυρών προσφέρει πολλαπλές λύσεις για τον εξοπλισμό της κατοικίας ή του επαγγελματικού σας χώρου. Οι πολλαπλές σχεδιαστικές προτάσεις σε κλασικές και μοντέρνες γραμμές σε συνδυασμό με την ποιότητα κατασκευής και την ασυναγώνιστη λειτουργικότητα προσφέρουν την ιδανική λύση για τον εσωτερικό σας κόσμο!

### ΠΟΡΤΕΣ LAMINATE

Οι πόρτες Laminate κατασκευάζονται από τεχνητό καπλαμά και υπάρχει η επιλογή διαφόρων χρωματισμών όπως και η επιλογή παντογραφικού σχεδίου ή σχεδίων inox. Η κάσα και τα αρμοκάλυπτρα στις εσωτερικές πόρτες Laminate είναι αποκλειστικά από πλακάξ θαλάσσης ώστε να αντέχουν διαχρονικά στην υγρασία.

Διαθέτουμε μεγάλη ποικιλία από θωρακισμένες πόρτες διαισθανόμενοι την ανάγκη σας για ένα πιστοποιημένο προϊόν (βάση κανονισμών Ευρωπαϊκής ένωσης), που παρέχει ασφάλεια, ηχομόνωση και θερμομόνωση. Πόρτες laminate, inox παντογράφος, σε σύγχρονα και κλασικά σχέδια, υποστηρίζουν επίσης ένα αισθητικό μοναδικό περιβάλλον για εσάς.

- Διπλή μεταλλική κάσα βαμμένη ηλεκτροστατικά
- Διπλή θωράκιση με ηλεκτρογαλβανισμένη λαμαρίνα (ένα φύλλο γαλβανιζέ λαμαρίνας + τις κολόνες)
- 16 περιμετρικά κλειδώματα με ασάλινους πύρους (10 κινητά και 6 σταθερά)
- Διπλά λάστιχα (στην κάσα και στην πόρτα)
- Σύστημα προστασίας κλειδαριάς σε περίπτωση διάρρηξης (καταπέλτης)
- Ματάκι πανοραμικό
- Χερούλι εσωτερικά – Πόμολο εξωτερικά
- Μηχανισμός μερικού ανοίγματος
- Ρυθμιζόμενοι μεντεσέδες
- Ανεμοφράκτες
- Κλειδαριά 3 κλειδωμάτων εισαγωγής Ιταλίας (SECUREMME) με 5 μικρά κλειδιά και defender



### INTERNAL WOODEN DOORS-ARMORED DOORS

We have a huge range of interior timber doors in numerous styles and sizes to choose from.



### LAMINATE DOORS

Laminate doors are made of reconstituted veneers. We have a variety of colours, pantographic designs or inox details. The frame and hinges in the internal laminate doors are made of sea resistant plywood, so humidity doesn't affect our products at all.

Feeling safe inside your home has a lot to do with your own comfort. Therefore, our line of security doors, is designed and certified to provide the right degree of safety inside the house. Modern doors, Design doors and Classic doors, all armored and created to follow specific rules, such as thermal transmittance, acoustic insulation and burglary resistance. Our products are tested according to European rules, in order to correctly evaluate their safety and robustness.

Feeling safe inside your home has a lot to do with your own comfort. Therefore, our line of security doors, is designed and certified to provide the right degree of safety inside the house. Modern doors, Design doors and Classic doors, all armored and created to follow specific rules, such as thermal transmittance, acoustic insulation and burglary resistance. Our products are tested according to European rules, in order to correctly evaluate their safety and robustness.

Features:

- Armored multi-point locking system with up to 16 locking points
- Defender' key cylinder protection
- Double armored leaf
- Swinging panel
- Special front door locks and resistance surfaces
- 180' degrees door viewer
- Ideal handles and interior locks and knobs.
- Exceptional energy saving system
- Three safety door locks (SECUREMME)
- Adjustable hinges
- Double rubber gaskets.





Πόρτες πυρασφαλείας fire resistance doors, εισαγόμενες Ιταλικές ή ελληνικές πιστοποιημένες από τους αρμόδιους φορείς με EI2 60' και EI2 120' λεπτών.

Κάθε πόρτα πυρασφάλειας που πωλείται από την εταιρεία μας, συνοδεύεται από το αντίστοιχο γραπτό πιστοποιητικό σύμφωνα με το τελευταίο Ευρωπαϊκό πρότυπο EN 1634-1.

Διαθέτουμε μονόφυλλες, δίφυλλες, συρόμενες, σε όλες τις διαστάσεις τυποποιημένες και μη.

Έχουμε όλα τα απαραίτητα αξεσουάρ πορτών πυρασφαλείας, όπως αφαλούς, μπάρες πανικού με κλειδαριά πανικού, μηχανισμούς επαναφοράς (σούστες), ηλεκτρομαγνήτες τοίχου ή δαπέδου, πυράντοχα διαφράγματα παροχής και ελέγχου αέρα γνωστά ως fire dampers.

Οι πόρτες πυρασφαλείας τοποθετούνται σε χώρους όπου απαιτείται πυροπροστασία, όπως βιομηχανικές εγκαταστάσεις, ξενοδοχειακές μονάδες, νοσοκομεία, σχολεία, νηπιαγωγεία, θέατρα, βρεφονηπιακούς σταθμούς, φροντιστήρια, λεβητοστάσια, εμπορικά κέντρα και γενικότερα χώρους μαζικής προσέλευσης κοινού.



## FIRE RESISTANT DOORS

Fire resistant doors are installed in those places where the law requires the installation of a fire protection closure, for example in hotels, hospitals, schools, theatres, museums, industries, shopping outlets and all places of public attendance.

We have all the fire resistance doors accessories like fire dampers, panic locks, wall or floor electromagnetic safety systems, retractors and types of lock.

Fire resistant doors are available in all dimensions. We have a range of sliding, single leaf and double leaf fire resistance doors.

We offer fire resistance doors with certification according to the last European model EN 1634-1.

All our doors are certified by the competent inspection with EI2 60' and EI2 120'.



[www.patsalas.gr](http://www.patsalas.gr)



07.

ΣΥΣΤΗΜΑΤΑ

# ΑΝΕΜΟΘΡΑΥΣΤΕΣ



*see and be seen*

**STATUS**



## ΚΙΝΗΤΟΣ ΑΝΕΜΟΘΡΑΥΣΤΗΣ CAPRI

🇬🇷 Δημιουργήστε ένα κλειστό χώρο, ο οποίος σας φέρνει πιο κοντά στην φύση.

Με το σύστημα CAPRI έχετε την επιλογή να κλείσετε έναν εξωτερικό χώρο με έναν γυάλινο φράχτη όταν ο καιρός είναι καλός και ηλιόλουστος. Επίσης μπορείτε να ανυψώσετε τους ρυθμιζόμενους υαλοπίνακες όταν χρειάζεστε προστασία από την βροχή και το κρύο.

Αυτό το μοναδικό σύστημα υάλωσης είναι εύκολο και ευέλικτο στην χρήση του για κάθε εξωτερικό χώρο.

Οι υαλοπίνακες μπορούν να ανυψωθούν ή να χαμηλώσουν χειροκίνητα ή με τηλεχειριζόμενο κινητήρα. Επίσης μπορείτε να συνδυάσετε το σύστημα αυτό με σταθερούς υαλοπίνακες οροφής, έτσι ώστε να κλείσετε τελείως έναν εξωτερικό χώρο κατά την διάρκεια του χειμώνα. Με το σύστημα CAPRI μπορείτε να κάνετε την επιχείρησή σας κατάλληλη για καλοκαίρι και για χειμώνα. Δημιουργήστε ένα μεγαλύτερο καλοκαίρι με το σύστημα CAPRI.

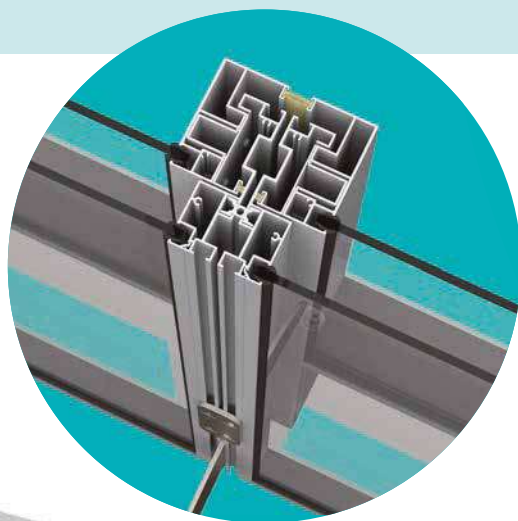

## MOBILE WIND BREAK SYSTEM CAPRI

🇬🇧 Create an enclosed space for your Café' or Tavern that brings you closer to the nature. With CAPRI you have the option of closing an outdoor space with a glass fence when the weather is nice and sunny. And you can raise the adjustable glass panels when you need protection from rain or cold weather conditions.

This unique glazing system is easy and flexible to use for every outdoor space and the panels can be easily raised and lowered by hand or with a motorized option with remote control. You can also combine the system with an overhead fixed glass panel in order to completely close an outdoor space in winter time. With CAPRI you can make your place of business suitable for summer and winter. Create a longer summer with CAPRI.



ΣΥΣΤΗΜΑΤΑ ΑΝΕΜΟΘΡΑΥΣΤΕΣ  
ΚΙΝΗΤΟΣ ΑΝΕΜΟΘΡΑΥΣΤΗΣ **CAPRI**





## ΣΥΣΤΗΜΑ ΣΤΑΘΕΡΟΥ ΑΝΕΜΟΘΡΑΥΣΤΗ STATUS

Το μοντέλο Status προσαρμόζεται εύκολα με ειδικές βάσεις που βιδώνουν ή εφάπτονται στο έδαφος, καθώς επίσης και με βιομηχανικές ρόδες σε περίπτωση που η συνεχής μετακίνησή του είναι επιβεβλημένη.

Δυνατότητα επιλογής υαλοπίνακα tempered 6mm ή laminate 3+3mm τόσο για το πάνω όσο και για το κάτω τμήμα. Υπάρχει επίσης δυνατότητα χρήσης και διαφορετικών υλικών.

Όλα τα μοντέλα κατασκευάζονται στις επιθυμητές διαστάσεις κατόπιν παραγγελίας.

Διαθέσιμες αποχρώσεις σε ανοδίωση τύπου inox και σε οποιαδήποτε άλλη βαφή Ral  
Τα πλαίσια κατασκευάζονται από κράμα αλουμινίου EN AW 6063

### FIXED WIND BREAK SYSTEM STATUS

We present to you a well constructed aluminium profile named STATUS, which is easy to install due to its fixing brackets that are screwed or in touch with the ground. There is always an option to use wheels in case you want to facilitate STATUS movement or transportation.

The infill panels can be glass tempered 6mm or laminate 3+3mm, polycarbonate or other materials.

STATUS is available in all dimensions upon request.

The frames are made with natural anodized aluminium alloy EN AW 6063, in all RAL colour palette and in anodized finishes.



08.

ΣΥΣΤΗΜΑΤΑ

# ΚΑΜΠΙΝΑΣ ΜΠΑΝΙΟΥ



*luxury space for relaxation*



🇬🇷 Το σύστημα συρόμενης καμπίνας τύπου Inox έχει βασικά πλεονεκτήματα υπεροχής:

- Ιδιαίτερα στιβαρή και ανθεκτική κατασκευή, προορισμένη να αντέξει σε σκληρή ξενοδοχειακή χρήση
- Μέγιστη αντοχή
- Ασφάλεια
- Στεγανότητα
- Εύκολο καθάρισμα
- Μαγνητικό κλείσιμο
- Σκελετό από ανοδιωμένο αλουμίνιο τύπου Inox με τη μέγιστη ανοδίωση της αγοράς 20-25μm
- Ειδικές διαστάσεις

Ποτέ ξανά η ποιότητα και το design δεν ήταν σε τόσο προσιτή τιμή



### **ALUMINIUM SLIDING SHOWER CABIN SYSTEM**

🇬🇷 *A modern design and high quality shower cabin system that provides robustness and durability. This system is destined for heavy hotel use. It is easy to maintain and has magnetic closing. It also provides security and watertightness. The frame is made of anodized aluminium with INOX look and the highest anodizing available 22μm-25μm. The system is fabricated to the dimensions that any customer desires.*





ΣΥΣΤΗΜΑΤΑ ΚΑΜΠΙΝΑΣ ΜΠΑΝΙΟΥ  
ΣΥΡΟΜΕΝΕΣ **ΚΑΜΠΙΝΕΣ ΜΠΑΝΙΟΥ ΑΛΟΥΜΙΝΙΟΥ**



🇬🇷 Συστήματα συρόμενων & ανοιγόμενων καμπίνων από ανοξείδωτο χάλυβα με πλεονεκτήματα:

- Εξαιρετικά σταθερή κατασκευή
- Εργονομικός σχεδιασμός
- Κρύσταλλα Ασφαλείας 10mm
- Μοντέρνος Σχεδιασμός
- Ειδικές διαστάσεις
- Ανοξείδωτος οδηγός σε ίσια και οβάλ γραμμή



**SLIDING-CLOSING  
SHOWER CABIN SYSTEM  
MADE OF STAINLESS STEEL**

🇬🇷 *It is an exceptionally robust and durable construction, fabricated in specific dimensions. Ergonomically designed gives a modern ambience to your environment. For the infill of the sashes we offer 10mm tempered glass. The sashes slide and open in an oval or in a linear guide line made of stainless steel.*

## ΔΙΑΧΩΡΙΣΤΙΚΑ ΜΠΑΝΙΕΡΑΣ ΚΑΙ ΕΛΕΥΘΕΡΗΣ ΤΟΠΟΘΕΤΗΣΗΣ



Τοποθετήστε ένα διαχωριστικό στην μπανιέρα σας για να μην πέφτουν τα νερά έξω όταν κάνετε ντους και ταυτόχρονα αναβαθμίστε το μπάνιο σας. Αλουμίνιο λευκό ή χρωμέ και κρύσταλλα ασφαλείας σε διάφορα σχέδια για να συνδυάζονται με όλα τα μπάνια.

**SHOWER PARTITIONS**

*Aluminium shower stalls in white or in colour.*

*Also, tempered glass shower stalls. All suitable to all bathrooms, to help you keep the water inside your shower cabin while having a bath. Easthetically pleasing.*







[www.patsalas.gr](http://www.patsalas.gr)

 **patsalas**  
Expert Building Systems

09.

# ΑΥΤΟΜΑΤΕΣ ΠΟΡΤΕΣ & ΑΥΤΟΜΑΤΙΣΜΟΙ



*intelligent access*

## ΣΥΡΟΜΕΝΕΣ-ΑΝΟΙΓΟΜΕΝΕΣ ΑΥΤΟΜΑΤΕΣ ΠΟΡΤΕΣ



Μηχανισμοί αυτόματων θυρών αλλά και ολοκληρωμένες αυτόματες πόρτες

Προϊόντα με τεχνικό υπόβαθρο αιχμής, αξεπέραστη αξιοπιστία και λειτουργικότητα και απέρριπτο διαχρονικό σχεδιασμό.

Λύσεις για μια πληθώρα εξειδικευμένων εφαρμογών, είτε πρόκειται για κύριες εισόδους κτιρίων όπου βρίσκουν εφαρμογή οι επιβλητικές περιστρεφόμενες πόρτες της, είτε για εισόδους εμπορικών καταστημάτων με πολύ μεγάλη καθημερινή κίνηση όπου εφαρμόζονται κυρίως συρόμενες αυτόματες πόρτες ή για ελαφριές εσωτερικές αυτόματες πόρτες όπου μπορούν να εφαρμοστούν λύσεις ανοιγόμενων ή και συρόμενων αυτοματισμών.

Ο Dual Core, είναι ο νέος μηχανισμός για αυτόματες συρόμενες πόρτες που ταιριάζει σε κάθε τύπο εγκατάστασης, ακόμη και στις πιο απαιτητικές με δυνατότητα ενσωμάτωσης διαφόρων τεχνολογιών και ειδικών απαιτήσεων. Ο μηχανισμός αυτός ξεχωρίζει για την έξυπνη σχεδίασή του με τον διπλό επεξεργαστή, την μειωμένη κατανάλωση ρεύματος και την ιδιαίτερα αυξημένη αξιοπιστία. Η αρθρωτή του σχεδίαση καθώς και τα μηχανικά αλλά και ηλεκτρονικά συστήματα που διαθέτει τον καθιστούν έναν ευέλικτο, συμπαγή αυτοματισμό, εύκολο στη τοποθέτησή του ενώ την ίδια στιγμή παρέχει τις πιο προηγμένες τεχνολογικές λύσεις της αγοράς.

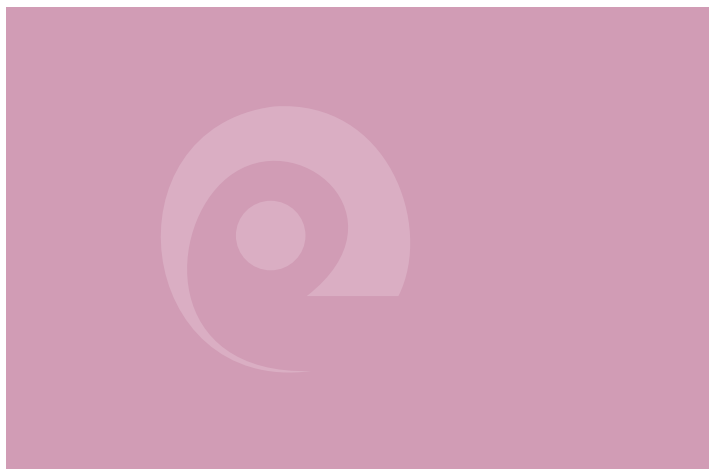

### AUTOMATIC DOORS SLIDING/OPEN

Μηχανισμοί για αυτόματες πόρτες και ολοκληρωμένες αυτόματες πόρτες.

Products with a technical peak background, quality, functionality and minimal design.

Solutions for a huge range of applications, either for main building entrances (rotating doors) or outlet entrances (mostly sliding automatic doors) or for light interior automatic doors in which solutions of opening sliding automatism can be used.

DUAL CORE is a new mechanism for automatic sliding doors that fits any type of installation. This mechanism is very special due to its smart design with double processor, reduced power consumption and due to its increased reliability. Its modular design, but also its mechanic and electronic systems make DUAL CORE a flexible, compact, easy to install mechanism. DUAL CORE is the most advanced technological solution.





## ΠΕΡΙΣΤΡΕΦΟΜΕΝΕΣ ΑΥΤΟΜΑΤΕΣ ΠΟΡΤΕΣ

Σε κτίρια όπου οι κεντρικές τους εισοδοί πρέπει να χειρίζονται κυκλοφοριακή συμφόρηση, όπου η ευκολία στη χρήση είναι ύψιστης σημασίας και ταυτόχρονα απαιτείται μία αρχιτεκτονικά εκλεπτυσμένη πρόσοψη, οι αυτόματες περιστρεφόμενες πόρτες παρέχουν την τέλεια απάντηση.

Οι περιστρεφόμενες πόρτες, αυτόματες ή χειροκίνητες, είναι διαθέσιμες σε διάφορες επιλογές σχεδιασμού όπως πλάτος καμπίνας, καθαρό ύψος διέλευσης και ύψος οροφής. Οι θύρες διατίθενται με δυνατότητα προσαρμογής

φύλλων νυκτός σε χειροκίνητη ή αυτόματη έκδοση καθώς και μηχανικές ή ηλεκτρικές κλειδαριές. Όλες οι περιστρεφόμενες πόρτες εξοπλίζονται με τελευταίας τεχνολογίας ηλεκτρονικά συστήματα ασφαλείας & ενεργοποίησης κατά EN 16005 εξασφαλίζοντας μία ασφαλή και αξιόπιστη λειτουργία.

Υπάρχουν πολλοί λόγοι που θα σας οδηγήσουν στην απόφαση επιλογής μιας περιστρεφόμενης θύρας blasi, οι πιο σημαντικοί όμως είναι η μεγάλη προσαρμοστικότητα και αξιόπιστα ποιότητα τους.

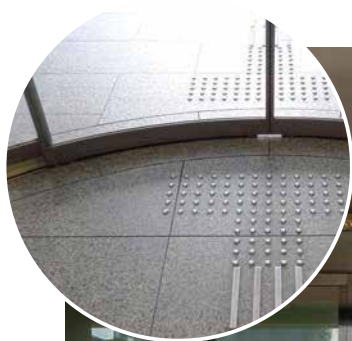
**ROTATING AUTOMATIC DOORS**

Rotating automatic doors are the right answer where hard use, ease of use and architectonically refined needs are demanded.

Rotating doors, automatic or hand-held are available in various choices of design, such as width of cabin, net altitude and ceiling height. Doors are available with night sheet adaptability, in automatic or hand-held edition, and with

mechanical or electrical locks. All rotating doors are equipped with high tech electronic security and activation systems according to EN 16005 ensuring a safe and reliable operation.

You have a lot of reasons to choose a rotating 'blasi' door, but the most important reasons you have are the great adaptability and the unmatched quality of such a door.

[www.patsalas.gr](http://www.patsalas.gr)



10.

## ΣΤΑΝΤΑΡ ΠΡΟΦΙΛ & ΕΙΔΙΚΑ ΠΡΟΦΙΛ



*creating connections*



## ΣΤΑΝΤΑΡ ΠΡΟΦΙΛ Α.Τ

🇬🇷 Διαθέτουμε την μεγαλύτερη γκάμα προφίλ σε σειρές AT-STANDARD και Βιοτεχνικά για κάθε είδους χρήση.

Στον κατάλογο μας μπορείτε να βρείτε την ολοκληρωμένη σειρά με κωδικό, θεωρητικό βάρος, διατομή και τις βασικές διαστάσεις κάθε προφίλ, στην πιο ολοκληρωμένη γκάμα σε ετοιμοπαράδοτα ΑΤ χωρίς βαφή, σε λευκό, καφέ, ανοδιωμένο τύπου Inox, ασημί ανοδίωση

Αναλυτικά οι Κατηγορίες:

- Ισοσκελείς Γωνίες (G)
- Ανισοσκελείς Γωνίες (G)
- Σωληνωτά Τετράγωνα (S)
- Σωληνωτά Τετράγωνα με Στρογγυλεμένες Γωνίες (Srr)
- Σωληνωτά Ορθογώνια (S)
- Σωληνωτά Ορθογώνια με Στρογγυλεμένες Γωνίες Λάμες (L)
- Τετράγωνα Μασίφ (L)
- Τετράγωνα Μασίφ με Στρογγυλεμένες Γωνίες (LR)
- Στρογγυλοί Σωλήνες (Φ)
- Στρογγυλά Μασίφ (Φ)
- Προφίλ «Π» (U)
- Προφίλ «Ταυ» (T)
- Προφίλ «Ζήτα» (Z)



### AT-STANDARD PROFILES

🇬🇷 We have a great range of AT-STANDARD profiles for any use.

In our list, you can find complete series with code, theoretical weight, cross section and basic dimensions of any profile. Ready made AT profiles non dyed, in white, inox type anodized, silver anodized.

Analytic Lists Of AT Standard Profiles:

- Equidistant Corner Profiles(G)
- Unequidistant Corner Profiles(G)
- Tubular Square Profiles(S)
- Tubular Square Profiles With Rounded Corners(SRr)
- Tubular Rectangle Profiles(S)
- Tubular Rectangle Profiles With Rounded Corner Lables(L)
- Square Solid Profiles(L)
- Square Solid Profiles With Rounded Corners(Lr)
- Pipe Profiles(φ)
- Solid Pipe Profiles(φ)
- Π Profile(U)
- T Profile(T)
- Z Profile(Z)



## ΣΥΣΤΗΜΑΤΑ ΠΡΟΦΙΛ ΕΠΙΠΛΩΝ



### FURNITURE PROFILES SYSTEMS

 Aluminium profiles for furniture constructions  
We have a great range of profiles for various furniture constructions.

*Profiles for kitchendoor and furniture construction. Profiles for carpet fixation on the floor, profiles for stairs and tiles, special profiles for hotel use.*

*Sliding wardrobe system, resistant and very well designed.*

 Προφίλ αλουμινίου για κατασκευές επίπλων. Παρέχουμε πλούσια γκάμα από προφίλ για πληθώρα κατασκευών στον χώρο του επίπλου. Προφίλ κατασκευής για πορτάκια κουζίνας, διάφορα έπιπλα, προφίλ στερέωσης χαλιών στο δάπεδο, για σκάλες και πλακάκια, ειδικά για ξενοδοχειακή χρήση. Σύστημα συρόμενης ντουλάπας με εξαιρετική αισθητική και μέγιστη αντοχή.



## ΕΙΔΙΚΑ ΠΡΟΦΙΛ ΔΙΑΦΟΡΩΝ ΚΑΤΑΣΚΕΥΩΝ

🇬🇷 Θα βρείτε ολοκληρωμένες λύσεις προφίλ που απευθύνονται σε κάθε είδους κατασκευή και σε κάθε διάσταση, κατάλληλη για την δική σας ανάγκη.

Πιο συγκεκριμένα, παρέχουμε ειδικά προφίλ για:

- Προφίλ για διαφημιστικές κατασκευές
- Προφίλ για πανιά
- Προφίλ για θερμοκήπια
- Προφίλ καλωδίων
- Προφίλ για συστήματα ψύξης
- Προφίλ για ηλιακούς συλλέκτες
- Προφίλ για σώματα καλοριφέρ
- Προφίλ για πλαίσια κάσας πόρτας
- Προφίλ για αυτόματες πόρτες
- Προφίλ μεντεσέδων
- Προφίλ για περβάζια
- Προφίλ για τρέπλερ

## SPECIAL PROFILES OF VARIOUS CONSTRUCTIONS

🇬🇷 In our list you will find complete solutions, in any dimension, for any kind of construction.

More specifically we have special profiles for:

- Profiles For Advertising Constructions
- Profiles For Greenhouses
- Profiles For Cables
- Refrigeration System Profiles
- Profiles For Solar Collectors
- Profiles For Radiator Bodies
- Door Profiles
- Profiles For Automatic Doors
- Synthetic Panel Profiles
- Profiles For Walkways
- Profiles For Traliers





11.

**ΠΟΛΥΚΑΡΒΟΝΙΚΑ  
ΦΥΛΛΑ ΑΛΟΥΜΙΝΙΟΥ  
ΕΞΑΡΤΗΜΑΤΑ  
ΚΟΥΦΩΜΑΤΩΝ**

”

*rich gama of accessories  
for the markets needs*



## ΠΟΛΥΚΑΡΒΟΝΙΚΑ ΦΥΛΛΑ

Τα πολυκαρβονικά φύλλα αποτελούνται από ένα νέο θερμοπλαστικό-τεχνοπολυμερικό υλικό, το οποίο παράγεται με τη μέθοδο της διέλασης, υπερέχει έναντι του παραδοσιακού γυαλιού και έχει δυνατότητα πολλαπλών εφαρμογών.

### Εφαρμογές

- Αίθρια, ηλιακές οροφές, κιόσκια
- Παράθυρα, φεγγίτες
- Στέγαστρα, συρόμενα σκέπαστρα
- Φράχτες
- Χωρίσματα εσωτερικών χώρων
- Θερμοκήπια
- Επιγραφές
- Φωτιστικά

### Ιδιότητες / Πλεονεκτήματα Πολυκαρβονικών Φύλλων:

- Πολύ υψηλή αντοχή στη θραύση
- Πολύ υψηλή φωτοδιαπερατότητα
- Πολύ υψηλή θερμομόνωση
- Προστασία από τις υπεριώδεις ακτίνες UV
- Αντοχή στη φωτιά, κλάση B2, 1Y/UL94HB
- Αντοχή στις πιο ακραίες καιρικές συνθήκες
- Ευκολία στην επεξεργασία και την τοποθέτηση
- Ευκαμψία
- Αντοχή στα χημικά
- Μείωση ηχορύπανσης
- Μείωση βάρους κατασκευής
- Αντοχή στο χαλάζι
- Μείωση ενεργειακού κόστους, λόγω αυξημένης θερμομόνωσης

### Διαθέσιμα πάχη:

4mm, 6mm, 8mm, 10mm, 6mm

### Στανταρ Διαστάσεις:

2100×6000, 1050×6000, 1050×6000

### Χρώματα:

Διάφανο, Λευκό, Μπρονζέ, Γκρι Μπλε, Πράσινο

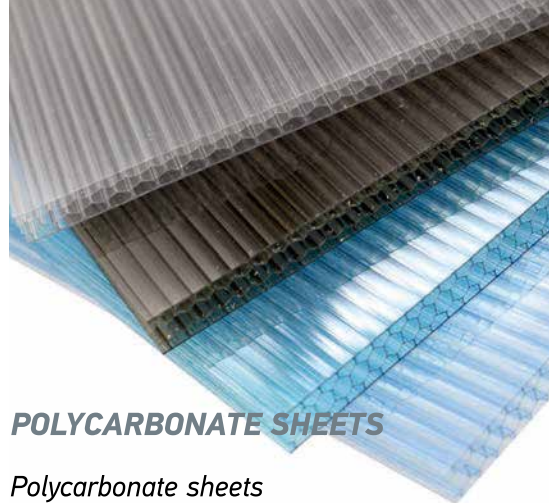

## POLYCARBONATE SHEETS

Polycarbonate sheets consist of a new thermo-plastic-technopolymere material, which is produced by the extrusion method. It is much better than glass and has a rich application range.

### Applications

- Atria, sunroofs, kiosks
- Windows, skylights
- Shelters, sliding shelters
- Fences
- Internal divisions
- Greenhouses
- Signs
- Lighting fixtures

### Properties/Advantages:

- High breaking strength
- High photo permeability
- High thermal insulation
- UV Protection
- Resistance to fire, Class B2, 1Y/UL94HB
- Resistance to all weather phenomena
- Easy to install
- Flexibility
- Resistance to chemicals
- Reduction of noise
- Reduced construction load
- Reduced energy cost, due to increased thermal insulation

### Available thickness:

4mm, 6mm, 8mm, 10mm, 6mm

### Standard Dimensions:

2100×6000, 1050×6000, 1050×6000

### Colors:

Transparent, White, Bronze, Grey Blue, Green





🇬🇷 Τα φύλλα αλουμινίου διατίθενται σε διάφορους τύπους (επίπεδα, αυλακωτά, ανάγλυφα, ταινίες), άβαφα ή βαμμένα, σε διάφορα πάχη και διαστάσεις.

Οι κυριότερες εφαρμογές τους είναι:

- επικαλύψεις κτιρίων
- πλευρικές καλύψεις
- σκάλες
- δάπεδα
- πινακίδες αυτοκινήτων
- σημάνσεις οδών
- επιγραφές
- αρχιτεκτονικές & διακοσμητικές εφαρμογές

### ALUMINIUM SHEETS AND ROLLS

🇬🇷 Aluminium sheets are available in different types (flat, corrugated, embossed, tapes) dyed, non dyed, in different dimensions.

Main applications:

- Building covers
- Roofs
- Side covers
- Stairs
- Floors
- Car license plates
- Street signs
- Advertising billboards
- Architectural and decorative applications





## ΕΞΑΡΤΗΜΑΤΑ ΚΟΥΦΩΜΑΤΩΝ

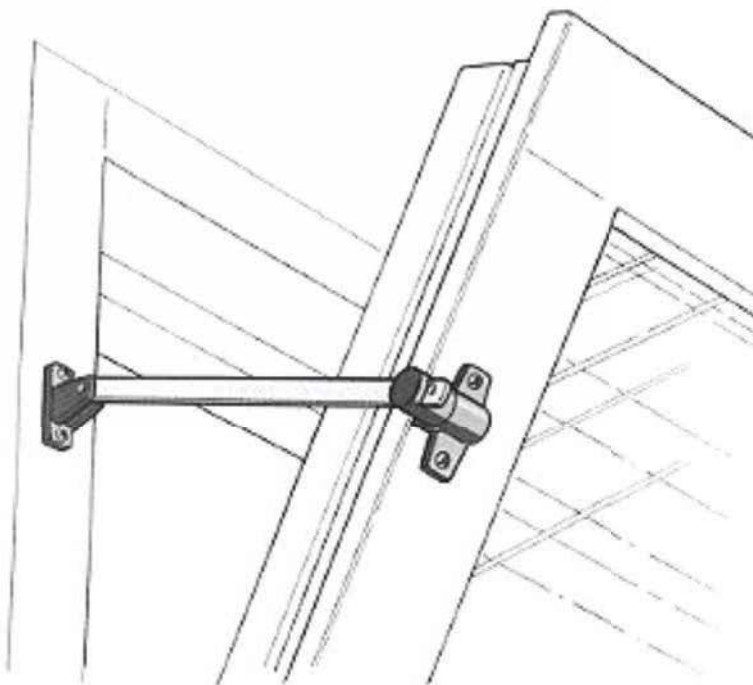

🇬🇷 Η πλούσια γκάμα εξαρτημάτων έχει στόχο την πλήρη ικανοποίηση της κάθε επιθυμίας της αγοράς.

Η γκάμα εμπλουτίζεται και με προϊόντα των μεγαλύτερων εταιριών σχεδίασης και παραγωγής εξαρτημάτων για συστήματα αλουμινίου. Η επιλογή των εξαρτημάτων γίνεται από εξειδικευμένο προσωπικό της εταιρίας κατόπιν έρευνας, δοκιμής και ποιοτικής ανάλυσης.

Μεγάλη γκάμα εξαρτημάτων ελληνικών και ξένων οίκων

- Ποιοτικές, αξιόπιστες και εύχρηστες λύσεις
- Εφαρμογή σε πλήθος κατασκευών (κουφώματα αλουμινίου και συνθετικά, μεταλλικές κατασκευές κ.α.)

## ACCESSORIES FOR WINDOWS



*A rich assortment of accessories fully satisfies the markets needs. The gama is constantly enriched with accessories for aluminium systems. The choice of the accessories is made by the specialized personnel of our company after research, testing and quality analysis.*

*A great variety of accessories of Greek and foreign homes*

- *Quality, reliable and user friendly solutions*
- *Application to a lot of constructions (aluminium and synthetic window frames, metallic constructions etc)*





 **ΕΔΡΑ ΘΕΣΣΑΛΟΝΙΚΗ**  
T. 2310 681 180 - F. 2310 683 686  
E. [info@patsalas.gr](mailto:info@patsalas.gr)

**ΕΚΘΕΣΗ ΘΕΣΣΑΛΟΝΙΚΗ - ΚΑΛΑΜΑΡΙΑ**  
Μ. Κυδωνίων & Χρυσουπόλεως  
T. 2311 290 080  
E. [mail@patsalas.gr](mailto:mail@patsalas.gr)

 **HEADQUARTERS THESSALONIKI**  
T. +30 2310 681 150 - F. +30 2310 683 686  
E. [info@patsalas.gr](mailto:info@patsalas.gr)

**SHOWROOM THESSALONIKI - KALAMARIA**  
Μ. Kidonion & Chrisoupoleos  
T. +30 2311 290 080  
E. [mail@patsalas.gr](mailto:mail@patsalas.gr)

[www.patsalas.gr](http://www.patsalas.gr)